



# Ürün Arama

**Otomotiv / Kompozit**  
**Ahşap**  
**Metal**

S. 12  
S. 14  
S. 16

## ▶ Otomotiv ▶ Kompozit

Araç yüzeylerini parlak tabelalara döndürür. Karoseri parçalarına yönelik mükemmel işleme kapsamlı bir uzmanlık, genel bir bakış yetkinliği, doğru teknoloji ve optimum tamamlayıcı ürün sistemlerini gerektirir.

	Malzemeler								Üret. biçim.					Uygulama alanları								
	Boyalar	Dolgu maddesi	Jelkotlar	Astarlar	Plastikler	Cilalar	Metaller	Macun	Kompozit malzemeler	Rulolar	Tabaka	Şeritler	Sünger zımpara	Diskler	Yüzey zımparalama	Hassas zımparalama	Zımparalama	Hizalamak	Boya sonrası işler	Polisaj	Ara zımparalama	
<b>1713 siawat</b>	▼	▼		▼	▼	▼	▼	▼	▼		▼			▼	▼	▼	▼		▼			
<b>1931 siawat</b>	▼	▼					▼	▼	▼		▼				▼	▼	▼		▼			
<b>1948 siaflex</b>	▼	▼	▼	▼	▼	▼	▼	▼	▼	▼	▼	▼	▼	▼	▼	▼	▼		▼			
<b>1950 siaspeed</b>	▼	▼	▼	▼	▼	▼	▼	▼	▼	▼	▼	▼	▼	▼	▼	▼	▼					
<b>1950 siaspeed ince kum</b>	▼		▼		▼	▼				▼	▼	▼	▼	▼					▼	▼		
<b>7240 siacarat</b>					▼	▼			▼				▼					▼		▼		
<b>7241 siacarbon</b>			▼	▼	▼	▼	▼						▼			▼						
<b>7940 siaair</b>	▼		▼		▼	▼			▼		▼		▼			▼				▼		
<b>7972 siasponge soft</b>	▼	▼		▼	▼	▼			▼			▼		▼	▼	▼	▼	▼				▼

- ▼ Ana uygulama / Katalogda mevcut  
 ▼ Yan uygulama / talep üzerine

Kul. alanı	Alt.	
El makinesiyle zımparalama	Film	Islak zımparalama
Elle zımparalama	Hafif kağıt	Kuru zımparalama
Sabit kayışlı zımparalama	Sünger	
Sabit makinelili zımparalama	Özel	



Farklı kumlarla temin edilebilir:

Sayfa:

▼	▼	▼	▼	▼	80-2500	20
▼	▼			▼	60-2500	24
▼	▼		▼	▼	40; 60-800	25
▼	▼		▼	▼	40; 60-600	26
▼	▼	▼		▼	800-1500	27
▼	▼			▼	500; 1000; 2000; 3000	34
▼			▼	▼	80; 120; 180; 240; 320; 500	35
▼	▼		▼	▼	240; 360; 500-1000; 1500-2000; 3000-4000	35
▼	▼		▼	▼	medium; fine; super fine; ultra fine; micro fine	36

## Ahşap

Ahşap her zaman en üst düzeyde oturma ve yaşam kalitesini sunar. Etkileyici boyama, çarpıcı renk kontrastları, göz alıcı ve benzersiz ahşap ve boya karakteri için gerekli ilk uygulama yüzey perdahıdır.

	Malzemeler					Üret. biçim.						Uygulama alanları													
	Kepçaklar	Ahşap malzemeler	Plastikler	Masif ahşap	Mineraller	Rulolar	Tabaka	Sünger zımpara	Delta ve çokgen	Diskler	Bantlar	Kalibrasyon	Kazıma	Sil	Zımparalama	Ara zımparalama	Hassas zımparalama	Son kat	Polisaj için hazırlık	Çapak giderme	Pası ve boyayı giderme	Profil zımparalama	Kaba taşlama	Kaba, ara ve hassas zımparalama	
1707 siapar	▼		▼	▼	▼	▼			▼	▼		▼	▼	▼											
1748 sialac	▼		▼			▼	▼			▼						▼		▼	▼				▼		
1749 siaral f	▼	▼	▼	▼	▼					▼	▼	▼			▼	▼		▼							
1902 siacraft							▼								▼				▼	▼					
1903 siapaint							▼									▼			▼						
1919 siawood +	▼		▼	▼		▼				▼	▼	▼					▼							▼	
1960 siarexx cut	▼	▼	▼	▼	▼	▼	▼		▼	▼					▼	▼		▼							
2920 siawood x	▼	▼	▼	▼		▼				▼	▼	▼	▼			▼	▼								
2921 siawood x	▼	▼	▼	▼							▼		▼												
7983 siasponge flex	▼		▼	▼	▼			▼							▼		▼								
7990 siasponge Block sert	▼		▼	▼	▼			▼							▼	▼	▼								
7991 siasponge Block soft	▼		▼	▼	▼			▼							▼	▼	▼								
2906 siatur		▼		▼		▼						▼	▼		▼								▼	▼	

- ▼ Ana uygulama / Katalogda mevcut
- ▽ Yan uygulama / talep üzerine

Kul. alanı				Alt.					
El makinesiyle zımparalama				Esnek bez				Islak zımparalama	
Elle zımparalama				Sert bez				Kuru zımparalama	
Sabit kaysılı zımparalama				Hafif kağıt					
Sabit makinelili zımparalama				Ağır kağıt					
				Sünger					



Farklı kumlarla temin edilebilir:

Sayfa:

	▼	▼		▼	▼			40	20
	▼	▼			▼			150-320; 400	21
	▼		▼	▼				60-220; 320-400	21
	▼	▼			▼		▼	40-240	22
	▼	▼			▼			80-240; 320-400	23
	▼	▼	▼	▼			▼	40; 60-220	23
	▼	▼		▼				40; 60-320; 400-600	27
	▼		▼					24; 36-240; 320	28
	▼			▼				36-150	28
	▼	▼				▼	▼	medium; fine; super fine; ultra fine	37
		▼				▼	▼	coarse; medium; fine; super fine	38
		▼				▼	▼	medium; fine; super fine; ultra fine	39
		▼	▼	▼				60-320	41

## ► Metal

Metal, fonksiyonelliğin ve duyguların mükemmel birleşimidir. Metal kullanımı gerektiren tüm uygulamalarda – türbin yapı parçalarından medikal implantlara kadar – mükemmel yüzey kalitesi her durumda birincil rolü üstlenir.

	Malzemeler				Üret. biçim.			Uygulama alanları									
	Alaşımsız / düşük alaşımlı çelikler	Yüksek alaşımlı çelikler	Demir içermeyen metaller	Diğer zor işlenebilen metaller	Rulolar	Şeritler	Diskler	Çapak giderme	Pası ve boyayı giderme	Kaynak için hazırlık	Kazıma	Renk değişimlerini giderme	Yüzey perdahı	Hataları düzeltme	Yapılandırma	Finiş	
1815 siatop	▼	▼	▼	▼			▼	▼	▼	▼	▼	▼	▼	▼	▼	▼	
4560 siabite	▼	▼		▼			▼	▼		▼	▼	▼	▼	▼			
4570 siabite X	▼	▼	▼	▼			▼										
4819 siaron 8	▼		▼				▼	▼	▼	▼	▼	▼	▼	▼			
4961 sialoX	▼		▼				▼	▼	▼	▼	▼	▼	▼	▼			
6120 siafleece					▼	▼	▼		▼			▼			▼		
6260 ultradisc scm	▼	▼	▼				▼	▼	▼			▼	▼			▼	
6300 siastrip	▼						▼		▼								
6924 siamet hd	▼	▼	▼	▼			▼	▼	▼		▼	▼		▼		▼	

- ▼ Ana uygulama / Katalogda mevcut
- ▼ Yan uygulama / talep üzerine

Kul. alanı	Alt.
El makinesiyle zımparalama	
Sabit kayışlı zımparalama	
Sabit makinelî zımparalama	
Fiber	
Ağır kağıt	
Keçe	
Islak zımparalama	
Kuru zımparalama	



Farklı kumlarla temin edilebilir:

Sayfa:

▼	▼	▼	▼	▼	▼	▼	24; 36-150	22
▼				▼		▼	36-120	29
▼				▼		▼		30
▼				▼		▼	24; 36-120	31
▼				▼		▼	24; 36-120	31
					▼		extra cut A – maroon thickline	32
▼					▼	▼	extra coarse; coarse; medium; fine; very fine	33
▼					▼	▼	extra coarse	33
▼					▼	▼	extra coarse; coarse; medium	34





# Bilgi

<b>siafast pıtrak tutturma sistemi</b>	S. 42
<b>siasoft sünger zımpara</b>	S. 43
<b>TopTec kalitesi</b>	S. 44
<b>Acık kumlama</b>	S. 45
<b>Ağ aşındırıcılar</b>	S. 46
<b>Zımparalama tekniği</b>	S. 47

## 1707 siapar – Masif Ahşap, Mermer, Cam ve Titanyum yüzeylerde optimum performans



### Ürün profili

Kum tipi:	Silisyum karbür	
Kum aralığı:	40	
Taban:	Y bez, pamuklu	P016 – P036
	F kağıt	P040 – P150
Püskürtme şekli:	mekanik kapalı	P016 – P036
	elektrostatik açık	P040 – P150
Bağlantı:	Tam suni reçine	

Ahşap yüzeyleri alçıpan, taştan, betondan, eski ciladan ve zemin mühürlemesinden temizlemek gerektiğinde Bona 1707 tüm marifetini gösterir: Zorlu kullanımlarda yüksek performans ve dayanıklılık.

### Avantajlar

- Rotasyon zımparalama için en uygun
- siafast pıtraklı bağlantı sistemi sayesinde hızlı, güvenli zımparalama aksesuarı değişimi
- Zorlu uygulamalarda çok yüksek performans ve çalışma ömrü

### Malzemeler

Yumuşak ahşap; Sert ahşap; Eski cila; Eski boya; Beton; Plastik

### Uygulama alanları

- Alçıpan, taş ve beton zımparalama
- Boya ve lakeli yüzeyleri zımparalama
- Masif ahşabı zımparalama
- İzolasyon plakalarını pürüzleme

### Kul. alanı



### Fiyat listesi

► Diskler S. 68

### Teknoloji

► siafast S. 42

## 1713 siawat – Yüksek seviyede sulu zımparalama performansı



### Ürün profili

Kum tipi:	Silisyum karbür	P080 – P2500
Kum aralığı:	80-2500	
Taban:	C kağıt	P080 – P2500
Püskürtme şekli:	elektrostatik	P080 – P2500
Bağlantı:	Tam suni reçine	

Silisyumkarbür seri 1713 siawat kaplamaların, kirlenmelerin, kenar alanındaki pürüzlerin işlenmesi sırasında ve dolgu malzemelerinin, camların, kompozit malzemelerin ve taş yüzeylerin işlenmesini sırasında farkını ortaya koyar.

### Avantajlar

- İyi finiş yüksek kazıma performansı
- Uzun dayanım süresi
- Sert malzemelerde kullanım için verimli silisyum karbür kum
- Konturlara ve formlara yüksek uyum
- Sulu veya kuru olarak kullanılabilir

### Malzemeler

Renk; Dolgu maddesi; Astarlama; Epoksi astarlama; Plastik; Eski cila; Cila; Macun; Alüminyum

### Uygulama alanları

- Düzensiz ve kaplamalı yüzeylerin zımparalanması
- Düzensiz köşelerin ve tamir yerleri zımparalama
- Macunlar ve dolgu maddeleri için yüzey frezeleme
- Dolgu maddesini, camı, kompozit malzemeleri ve taşı hassas zımparalama
- Eski ve yeni boyayı zımparalama
- Cila katmanlarını giderme

### Kul. alanı



### Fiyat listesi

► Tabaka S. 58  
► Diskler S. 68

### Teknoloji

► siafast S. 42

## 1748 sialac – Mükemmel boyalı yüzeyler için mükemmel ön donanım



### Ürün profili

Kum tipi:	Silisyum karbür
Kum aralığı:	150-320; 400
Taban:	B kağıt
Püskürtme şekli:	elektrostatik
Bağlantı:	Tam suni reçine
Özel katman:	Stearat

Polisaj ve boyama için hazırlık uzmanı olan 1748 sialac, mükemmel sonuçlar için optimum özelliklere sahiptir – Astarlı ve macunlu tabakaların zımparalanmasından boya tabakalarının ara ve son kat uygulamasına kadar.

### Avantajlar

- Cila uygulamalarında çok iyi yüzey kalitesi
- Düşük tıkanma
- Elle veya makineyle kullanılabilir
- siafast pıtraklı bağlantı sistemi sayesinde hızlı, güvenli zımparalama aksesuarı değişimi
- siafast modelinde en iyi uyum
- Köpüklü plastik arka taraf sayesinde parmaklar kaymaz

### Malzemeler

Mineral malzeme; Plastik; Astarlama; Macun; Dolgu maddesi; PUR cila; NC cila; UV cila; Sulu cila; UP cila; Akrilik cila

### Fiyat listesi

► Diskler S. 68

### Teknoloji

- Açık kumlama S. 45
- siafast S. 42
- siafast S. 43

### Uygulama alanları

- Polisaja hazırlık için son zımparalama
- Boyamaya hazırlık için son zımparalama
- Cila ara zımparalama
- İşlenmiş parçaların son zımparalaması
- Astarları ve macunları zımparalama

### Kul. alanı



## 1749 siaral f – Masif Ahşap, Mermer, Cam ve Titanyum yüzeylerde optimum performans



### Ürün profili

Kum tipi:	Silisyum karbür
Kum aralığı:	60-220; 320-400
Taban:	F kağıt
Püskürtme şekli:	kapalı
Bağlantı:	Tam suni reçine
Donanım:	TopTec

Özellikle MDF, HDF ve sunta levhaların zımparalanmasında kullanılan 1749 siaral f sadece yüksek dayanım süresi göstermekle kalmaz aynı zamanda yüksek kalitede yüzey sonuçlarının elde edilmesini mümkün kılar. Ayrıca eşsizdir: Cila ara zımparalama ve ahşap ve değerli mobilyaların son kat uygulaması.

### Avantajlar

- MDF, HDF ve sunta levhaları zımparalamada yüksek dayanım süresi
- TopTec sayesinde mükemmel yüzey
- Tozsuz proses: Antistatik yapı sayesinde zımpara bantında çalışma yüzeyinde ve makinede düşük toz yapışması
- En iyi yüzey kalitesi
- Masif ahşapta ve ahşap kaplamada çok iyi perdahlama

### Malzemeler

Sunta; MDF plaka; Yumuşak ahşap; Sert ahşap; Plastik; Macun; Dolgu maddesi; PUR cila; UP cila; UV cila; Taşlar; Mineral elyafı plaka

### Fiyat listesi

► Diskler S. 68

### Teknoloji

- siafast S. 42
- TopTec S. 44

### Uygulama alanları

- MDF, HDF ve sunta levhaların kenarlarını ve yüzeylerini zımparalama
- Kalibrasyon
- Boyamaya hazırlık için son zımparalama
- Kompozit ve sentetik reçineli malzemeleri veya GFK yüzeyleri ara zımparalama
- Ahşap ve mükemmel yüzeylerin son zımparalama
- Cila ara zımparalama

### Kul. alanı



## 1815 siatop – Çelik ve demir esaslı olmayan yüzeylerde hızlı ve ekonomik uygulama seçeneği



### Ürün profili

Kum tipi:	Zirkon korindon	
Kum aralığı:	24; 36-150	
Taban:	Fiber	24 – 40
	F kağıt	40 – P400
Püskürtme şekli:	kapalı	
Bağlantı:	Tam suni reçine	
Özel katman:	Soğutucu etkin madde	

1815 siatop yüksek kazıma performansı, uzun ürün ömrü ve farklı disk ve bant uygulamalarındaki çok iyi son kat sonuçlarıyla etkileyicidir.

### Avantajlar

- Çekici bir ürün yelpazesine sahip, çok yönlü, çok amaçlı ürün
- Kuru zımparalamada kesilebilir ürün
- Eşit yüzey kalitesiyle hızlı ve sağlam kazıma
- Yüksek dayanım süresi sayesinde maliyet azaltma
- Yüksek kazıma oranında düşük güç sarfı
- Mükemmel yüzey kalitesi

### Malzemeler

Alaşımsız / düşük alaşımlı çelik; Demir olmayan metal; Paslanmaz çelik

### Uygulama alanları

- Boyayı giderme
- Pası giderme
- Kaynak için hazırlık
- Renk değişimlerini giderme
- Kazıma
- Çapak giderme
- Yüzey perdahı
- Tesviye ve hataları düzleme
- Yapılandırma ve nihai taşlama

### Kul. alanı



### Fiyat listesi

► Diskler S. 69

### Teknoloji

► siafast S. 42

## 1902 siacraft – Ahşap üzerinde çok yönlü kuru zımparalama uygulamaları



### Ürün profili

Kum tipi:	Korindon
Kum aralığı:	40-240
Taban:	C kağıt
Püskürtme şekli:	kapalı
Bağlantı:	Doğal tutkal

Ahşap üzerinde hızlı zımparalama uygulamaları veya iç mekan tadilatı için idealdir ve iyi bir fiyat-performans oranına sahiptir.

### Avantajlar

- Ahşap zımparalama için ekonomik çok amaçlı ürün
- İstenen formatta katlanabilir ve kesilebilir
- Elle zımparalama için ideal

### Malzemeler

Ahşap malzeme; Eski cila; Masif ahşap

### Uygulama alanları

- Kenarları yuvarlama
- Boya zımparalama
- Masif ahşap ve ahşap kaplamaları zımparalama

### Kul. alanı



### Fiyat listesi

► Tabaka S. 58



## 1919 siawood + – Ahşap ve lake uygulamalarında uzman



### Ürün profili

Kum tipi:	blue fired alüminyum oksit	P036 – P220
Kum aralığı:	40; 60-220	
Taban:	F kağıt	
Püskürtme şekli:	elektrostatik açık	
Bağlantı:	Tam suni reçine	
Donanım:	TopTec	

Üniversal olarak kullanılabilen çok amaçlı ürün olarak 1919 siawood +, üstün özellikleri sayesinde ahşap ve boya uygulamalarında endüstri kuruluşlarının ve zanaatkarların tüm beklentilerine cevap vermektedir.

### Avantajlar

- Sabit ahşap zımparalama için en yüksek kalite
- En modern teknolojiler sayesinde minimum tıkanma
- Çok yüksek performans ve çalışma ömrü
- İyi perdahlamada çok yüksek kazıma oranı
- En yüksek stabiliteye ve sertliğe sahip altlık
- Uzun zımparalama süresi ve az bant değişikliği sayesinde daha az maliyet

### Malzemeler

Yumuşak ahşap; Sert ahşap; Reçineli ahşap; Mineral malzeme; Plastik; Macun; Dolgu maddesi

### Uygulama alanları

- Yüzeylerin kalibrasyonu
- Masif ahşap, ahşap kaplama kaba zımparalama
- Masif ahşap, ahşap kaplama ve ahşap malzemeleri hassas zımparalama

### Kul. alanı



### Fiyat listesi

► Diskler S. 70-71

### Teknoloji

- Açık kumlama S. 45
- siafast S. 42
- TopTec S. 44

## 1931 siawat – Tüm kuru ve sulu zımparalama uygulamaları için en ideal seçim



### Ürün profili

Kum tipi:	Korindon Silisyum karbür	P060 – P1500 P2000 – P2500
Kum aralığı:	60-2500	
Taban:	C kağıt B kağıt	P060 – P180 P220 – P2500
Bağlantı:	Tam suni reçine	

Islak zımparalamada esnekliğe ihtiyaç duyduğunuzda 1931 siawat uyumlu taban yapısı sayesinde en ideal zımpara seçeneğidir – üstelik son derece pürüzsüz bir yüzey görünümü sunar.

### Avantajlar

- çok esnek
- Konturlara ve formlara çok yüksek uyum
- Yüksek kazıma oranı
- Su birikmesinde kayma yok
- Uzun dayanım süresi
- Yüksek su mukavemeti
- Maksimum kum yapışması

### Malzemeler

Eski cila; Dolgu maddesi; Dolgu maddesi; Macun; Renk; Cila; Epoksi astarlama

### Uygulama alanları

- Düzensiz ve kaplamalı yüzeylerin zımparalanması
- Düzensiz köşelerin ve tamir yerleri zımparalama
- Macunlu yüzeylerin hassas zımparalanması
- Macunlar ve dolgu maddeleri için yüzey frezeleme
- Eski ve yeni boyayı zımparalama
- Cila katmanlarını, pütürlü yüzeyleri ve yapışan tozları giderme

### Kul. alanı



### Fiyat listesi

► Tabaka S. 59

## 1948 siaflex – Herbir uygulama alanı için esneklik



## Ürün profili

Kum tipi:	blue fired alüminyum oksit	
Kum aralığı:	40; 60-800	
Taban:	Elyaf destekli lateks kağıt	
Püskürtme şekli:	elektrostatik	P040 – P180
	elektrostatik açık	P220 – P600
	elektrostatik	P800 – P1500
Bağlantı:	Tam suni reçine	
Özel katman:	Stearat	P180 – P800

Üniversal olarak ıslak ve kuru zımparalamada kullanılabilen, uygun maliyetli çok amaçlı seri 1948 siaflex mevcut tüm kumlama aralıklarında ve farklı otomotiv uygulamalarında birinci sınıf sonuçlar sunar.

## Avantajlar

- İyi finiş yüksek kazıma performansı
- Çok esnek ve forma uyum sağlayabilir
- Kum 220 - 600 için açık kumlama minimum tıkanma
- Uzun dayanım süresi
- Kuru ve ıslak zımparalamada üniversal olarak kullanılabilir
- Çekici bir ürün yelpazesine sahip, çok yönlü, çok amaçlı ürün

## Malzemeler

Renk; Dolgu maddesi; Macun; Cila; Eski cila; Astarlama; Epoksi astarlama; KTL astarlama; Plastik; Akrilik cam; Jel kaplamalı polyester; Cam elyafı destekli plastik (GFK); Kompozit malzeme; Alüminyum; Çelik

## Uygulama alanları

- Düzensiz ve kaplamalı yüzeylerin zımparalanması
- Düzensiz köşelerin ve tamir yerleri zımparalama
- Macunlar ve dolgu maddeleri için yüzey frezeleme
- Macunlu yüzeylerin hassas zımparalanması
- Eski ve yeni boyayı zımparalama
- Pütürlü yüzeyleri ve yapışan tozları giderme

## Kul. alanı



## Fiyat listesi

► Diskler S. 71

## Teknoloji

- Açık kumlama S. 45
- siafast S. 42
- siasoft S. 43

## 1950 siaspeed – Son hızla mükemmel yüzey



### Ürün profili

Kum tipi:	Seramik içeren karışık kum blue fired alüminyum oksit	40 – 80 P100 – P600
Kum aralığı:	40; 60-600	
Taban:	Kağıt	
Püskürtme şekli:	elektrostatik elektrostatik açık	40 – P180 P220 – P600
Bağlantı:	Tam suni reçine	
Özel katman:	Stearat	80'den itibaren

Çok amaçlı ürün 1950 siaspeed yüksek kazıma oranı, mükemmel yüzey kalitesi ve yüksek dayanım süresi ile şaşırtır – Örneğin macun, dolgu maddesi, cila ve boya işleminde.

### Avantajlar

- İyi perdahlamada çok yüksek kazıma oranı
- 40 - 80 kumlu seramik korindonlu, performans artırıcı tane karışımı
- Kum 220 - 600 için açık kumlamada minimum tıkanma
- Çok uzun dayanım süresi
- Düşük zımpara tüketimi
- Çekici bir ürün yelpazesine sahip, çok yönlü, çok amaçlı ürün

### Malzemeler

Renk; Dolgu maddesi; Macun; Cila; Eski cila; Astarlama; Epoksi astarlama; KTL astarlama; Plastik; Akrilik cam; Jel kaplamalı polyester; Cam elyafı destekli plastik (GFK)

### Uygulama alanları

- Düzensiz ve kaplamalı yüzeylerin zımparalanması
- Düzensiz köşelerin ve tamir yerleri zımparalama
- Macunlar ve dolgu maddeleri için yüzey frezeleme
- Macunlu yüzeylerin hassas zımparalanması
- Eski ve yeni boyayı zımparalama

### Kul. alanı



### Ürün gösterimi



Ürünler, uygulamalar ve diğer birçok önemli bilgi için [www.sia-abrasives.com](http://www.sia-abrasives.com) adresindeki sitemizi ziyaret edebilirsiniz



### Fiyat listesi

- ▶ Rulolar S. 56
- ▶ Şeritler S. 60
- ▶ Diskler S. 72-75

### Teknoloji

- ▶ Açık kumlama S. 45
- ▶ siafast S. 42
- ▶ siasoft S. 43

## 1950 siaspeed ince kum – Son hızla mükemmel yüzey



### Ürün profili

Kum tipi:	Korindon	P800 – P1500
Kum aralığı:	800-1500	
Taban:	Film	
Püskürtme şekli:	Özel yöntem	
Bağlantı:	Tam suni reçine	
Özel katman:	Stearat	

Eski veya yeni boyanın matlaştırılması, karışım boyaması veya tozlu yüzeylerin ve buruşuklukların giderilmesi – 1950 siaspeed ince kum hassas kumlama aralığı sayesinde mükemmel yüzeyler elde edilmesini sağlar.

### Avantajlar

- İyi perdahlamada çok yüksek zımparalama performansı
- Yeni Stearat konsepti sayesinde minimum tıkanma
- Çok uzun dayanım süresi
- Film sayesinde düzgün ve pürüzsüz yüzeyler
- Nemli veya kuru olarak kullanılabilir

### Malzemeler

Renk; Cila; Eski cila; Plastik; Akrilik cam; Jel kaplamalı polyester

### Uygulama alanları

- Eski ve yeni boyayı zımparalama
- Pütürlü yüzeyleri ve yapışan tozları giderme
- Yüksek parlaklıklı yüzeyler için polisaj

### Kul. alanı



### Teknoloji

- ▶ siafast S. 42
- ▶ siasoft S. 43

## 1960 siarexx cut – Boyalı ve cilalı ahşap yüzeylerde üstün performans



### Ürün profili

Kum tipi:	Alüminyum oksit	
Kum aralığı:	40; 60-320; 400-600	
Taban:	C kağıt	P040 – P240
	B kağıt	P280 – P600
Püskürtme şekli:	elektrostatik açık	
Bağlantı:	Tam suni reçine	
Özel katman:	Stearat	P080 – P600

1960 siarexx cut, elle zımparalama ve orbital makineyle zımparalama için ahşap ve boya uygulamalarında kullanılabilen çok amaçlı bir üründür, kullanıldığı her alanda şaşırtır.

### Avantajlar

- Ahşap ve cila uygulamaları için universal, çok amaçlı ürün
- Yüksek esneklik, kenarlarda ve köşelerde problemsiz bir zımparalamayı garantiler
- Düşük tıkanma
- İyi finiş özellikleri

### Malzemeler

Yumuşak ahşap; Sert ahşap; Reçineli ahşap; Sulu cila; UP cila; PUR cila; NC cila; UV cila; Akrilik cila; Mineral malzeme; Eski boya; Eski cila; Dolgu maddesi; Astarlama; Macun; Plastik; Mineral elyafli plaka; Alçı; Alçıpan elyaf plakalar

### Uygulama alanları

- Masif ahşabı zımparalama
- Yüzeylerdeki ve oluklu yüzeylerin ara zımparalama
- Astarları, dolgu maddelerini ve macunları zımparalama
- Boyamaya hazırlık için son zımparalama

### Kul. alanı



### Fiyat listesi

- ▶ Rulolar S. 54-55
- ▶ Delta ve çokgen S. 64
- ▶ Diskler S. 75-77

### Teknoloji

- ▶ Açık kumlama S. 45
- ▶ siafast S. 42
- ▶ siasoft S. 43

## 2920 siawood x – Masif ahşapta optimum performans için



### Ürün profili

Kum tipi:	Alüminyum oksit	
Kum aralığı:	24; 36-240; 320	
Taban:	Y bez, pamuklu	P016 – P050
	X bez, pamuklu	P060 – P320
Püskürtme şekli:	elektrostatik açık kapalı	P016 – P120
		P150 – P320
Bağlantı:	Tam suni reçine	
Donanım:	TopTec	

2920 siawood, MDF sunta malzeme ve yumuşak ahşap plakalarda elle zımparalama ve bant zımparalama makineleri için son derece uygundur ve kaba ve hassas zımparalama çalışmalarında yüksek kazıma oranı, uzun dayanım süresi ve mükemmel son kat özellikleri gösterir.

### Avantajlar

- TopTec sayesinde mükemmel yüzey
- Tozsuz proses: Antistatik yapı sayesinde zımpara bantında çalışma yüzeyinde ve makinede düşük toz yapışması
- Çok sağlam tabanı ve optimize edilmiş kumlama teknolojisi sayesinde uzun süreli kullanım
- Kaba kum aralığında sert ve yumuşak ahşabi işleme sırasında yüksek kazıma performansı

### Malzemeler

Yumuşak ahşap; Sert ahşap; Reçineli ahşap; Mineral malzeme; Eski cila; Eski boya; Macun; Dolgu maddesi; Kontrplak levha; MDF plaka; Sunta

### Fiyat listesi

- ▶ Rulolar S. 53
- ▶ Bantlar S. 81

### Teknoloji

- ▶ Açık kumlama S. 45
- ▶ siafast S. 42
- ▶ TopTec S. 44

### Uygulama alanları

- Kenarları hizalı zımparalama
- Kontrplak üretiminde kaba zımparalama
- Kontrplak üretiminde ara zımpara
- Tutkalı ahşap panellerin kaba zımparalama
- Tutkallanmış ham ahşap paneller ara taşlama
- Tutkalı ahşap panellerin hassas zımparalaması
- Boya ve cilayı zımparalama

### Kul. alanı



## 2921 siawood x – Masif ahşap yüzeylerde mükemmel performans



### Ürün profili

Kum tipi:	Alüminyum oksit
Kum aralığı:	36-150
Taban:	X bez, pamuklu
Püskürtme şekli:	elektrostatik açık
Bağlantı:	Tam suni reçine

Özel seri 2921 siawood x, pamuklu dokuma sağlam altlığı sayesinde bant el zımparlamasında mükemmel bir performans sunar ve kazıma oranı, dayanıklılığı ve son kat kalitesi ile şaşırtır.

### Avantajlar

- Çok sağlam tabanı ve optimize edilmiş kumlama teknolojisi sayesinde uzun süreli kullanım
- Elektrikli eğe uygulaması için en uygun

### Malzemeler

Yumuşak ahşap; Sert ahşap; Reçineli ahşap; Mineral malzeme; Eski cila; MDF plaka; Sunta; Kontrplak levha

### Uygulama alanları

- Boya ve cilayı zımparalama
- Kenarları ve kenar kayışlarını hizalı zımparalama
- Masif ahşaptan kazıma

### Kul. alanı



### Fiyat listesi

- ▶ Bantlar S. 81

### Teknoloji

- ▶ Açık kumlama S. 45
- ▶ TopTec S. 44

## 4560 siabite – Farklı metal uygulamaları için yüksek performanslı seramik fiber disk



### Ürün profili

Kum tipi:	Seramik korindon
Kum aralığı:	36-120
Taban:	Fiber
Püskürtme şekli:	kapalı
Bağlantı:	Tam suni reçine
Özel katman:	Soğutucu etkin madde

4560 siabite'in kaba taneleri alaşımsız/düşük alaşımlı çeliklerde yüksek kazıma için geliştirildi. Diskler ayrıca daha ince tanelerde paslanmaz çeliklerde düzgün ve mükemmel bir yüzey kalitesi sağlar. Tüm bunlar, zımparalama çalışmasını hızla bitirmenize yardım eder.

### Avantajlar

- Seramik korindonlu, yüksek performanslı ürün
- Etkin soğutucu sayesinde ciddi biçimde azaltılan ısınma renk değişimi
- Stabil fiber taban

### Malzemeler

Alaşımsız / düşük alaşımlı çelik; Paslanmaz çelik; Diğer zor işlenebilir metaller

### Uygulama alanları

- Kaynak için hazırlık
- Renk değişimlerini giderme
- Kazıma
- Yüzey perdahı
- Tesviye ve hataları düzleme
- Çapak giderme

### Kul. alanı



### Fiyat listesi

► Diskler S. 65

## 4570 siabite X – Yepyeni ve eşsiz X Teknolojisi ile yüksek performanslı seramik fiber disk



### Ürün profili

Kum tipi:	Seramik korindon
Kum aralığı:	36+; 60+ - 80+
Taban:	Fiber
Püskürtme şekli:	elektrostatik
Bağlantı:	Tam suni reçine
Özel katman:	Soğutucu etkin madde

Eşi benzeri olmayan yepyeni X Teknolojisi sayesinde 4570 siabite X fiber disk uzun dayanım süresi olan zımparalama işlemindeki ısınma sorununa büyük ölçüde çözüm getiriyor, paslanmaz çelik ve inşaat çeliği üzerinde eşit ölçüde kesme kapasitesi kazandırıyor. Yepyeni ve eşsiz X Teknolojisi ile soğutmayı optimize edip renk solmalarını en aza indiren bir soğutucu etkin madde doğrudan en üstteki katmana dağıtılır.

### Avantajlar

- Isınma problemi olmadan zımparalama
- Eşit ölçüde kesme kapasitesi
- Uzun kullanım ömrü
- Parlak bitişli üst yüzey

### Malzemeler

Alaşımız / düşük alaşımlı çelik; Paslanmaz çelik; Diğer zor işlenebilir metaller; Alüminyum

### Uygulama alanları

- Kaynak dikişinin sökülmesi
- Yanmış ve oksitlenmiş yüzeylerin temizlenmesi
- Hataları düzeltme
- Renk solmalarının giderilmesi

### Kul. alanı



**4819 siaron 8 – Yüksek performanslı zirkon fiber disk****Ürün profili**

Kum tipi:	Zirkon korindon
Kum aralığı:	24; 36-120
Taban:	Fiber
Püskürtme şekli:	kapalı
Bağlantı:	Tam suni reçine
Özel katman:	Soğutucu etkin madde

Özellikle çelik uygulamaları ve demir olmayan metaller için geliştirilmiş olan 4819 siaron 8 fiber diskleri, yüksek bir kazıma oranı ve yüksek bir dayanım süresi sunar.

**Avantajlar**

- Yüksek kazıma oranı
- Yüksek dayanım süresi
- Çok yönlü olarak kullanılabilir

**Malzemeler**

Alaşımsız / düşük alaşımlı çelik; Demir olmayan metal

**Uygulama alanları**

- Pası giderme
- Kaynak için hazırlık
- Renk değişimlerini giderme
- Kazıma
- Yüzey perdahı
- Çapak giderme
- Tesviye ve hataları düzleme

**Kul. alanı****Fiyat listesi**

► Diskler S. 65-66

**4961 sialoX – Etkili aşındırma performansı için çok amaçlı Alox fiber disk****Ürün profili**

Kum tipi:	Korindon
Kum aralığı:	24; 36-120
Taban:	Fiber
Püskürtme şekli:	kapalı
Bağlantı:	Tam suni reçine
Özel katman:	Soğutucu etkin madde

Tüm alaşımsız ve düşük alaşımlı çelikler ve demir olmayan metaller için uygundur, fiber disk serisi 4961 sialoX olağanüstü fiyat/performans oranıyla etkileyicidir.

**Avantajlar**

- Çok yönlü, çok amaçlı ürün
- Olağanüstü fiyat/performans oranı

**Malzemeler**

Alaşımsız / düşük alaşımlı çelik; Demir olmayan metal

**Uygulama alanları**

- Pası giderme
- Kaynak için hazırlık
- Renk değişimlerini giderme
- Kazıma
- Yüzey perdahı
- Çapak giderme
- Tesviye ve hataları düzleme

**Kul. alanı****Fiyat listesi**

► Diskler S. 66

## 6120 siafleece elyaf keçe – Elle ve orbital makineyle zımparalamada eşit görünümlü yüzeyler için



### Ürün profili

Kum tipi:	Alüminyumoksit Silisyum karbür
Hassasiyet:	extra cut A; general purpose; medium A; medium S; fine A; very fine A XS; very fine speed; ultra fine speed; micro fine speed; ultra fine S XS; maroon thickline
Taban:	Keçe
Püskürtme şekli:	mekanik
Bağlantı:	Tam suni reçine

6120 siafleece kuru ve ıslak zımparalamada kullanılabilir ve yüksek form ayar kabiliyeti, tüm kullanım ömrü boyunca aynı kalan performansı, düşük tıkanma özelliği ve eşit dağılımlı yüksek yüzey kalitesi ile son derece şaşırtıcıdır.

### Avantajlar

- Çok esnek ve forma uyum sağlayabilir
- Elle ve el makinesiyle zımparalama için
- Düşük tıkanma
- Kuru ve ıslak zımparalamada üniversal olarak kullanılabilir

### Malzemeler

Alaşımsız / düşük alaşımlı çelik; Demir olmayan metal; Paslanmaz çelik

### Uygulama alanları

- Pası giderme
- Renk değişimlerini giderme
- Yapılandırma/Perdah

### Kul. alanı



### Fiyat listesi

- ▶ Rulolar S. 57
- ▶ Şeritler S. 61
- ▶ Diskler S. 80

### Teknoloji

- ▶ siafast S. 42

## 6260 ultradisc scm – Mükemmel yüzeyler için mükemmel performans



### Ürün profili

Kum tipi:	Alüminyumoksit
Hassasiyet:	extra coarse; coarse; medium; fine; very fine
Taban:	Keçe
Püskürtme şekli:	mekanik
Bağlantı:	Tam suni reçine

Hızı ve azalmayan kazıma oranı sayesinde 6260 ultradisc scm en kısa sürede en iyi neticenin alınmasını sağlar. Islak ve kuru kullanımlar için uygundur ve yumuşak yapısı ve esnek bağlantısı sayesinde en hassas yüzeyler için bile ideal çözümdür.

### Avantajlar

- Üniversal, geniş kullanım alanı
- Yüksek esneklik
- Yumuşak yapısı ve esnek bağlantısı sayesinde en ince yüzeyleri garanti eder
- İyi finiş özellikleri
- Sulu veya kuru olarak kullanılabilir

### Malzemeler

Demirli metal; Demir olmayan metal; Paslanmaz çelik (Inox); Paslanmaz çelik; Alüminyum

### Uygulama alanları

- Hafif çapak atma
- Boya zımparalama
- Kaplamalar ve galvaniz için son kat
- Hassas zımparalama
- Cilalama
- Renk değişimlerini giderme

### Kul. alanı



### Fiyat listesi

► Diskler S. 67

### Teknoloji

► Açık kumlama S. 45

## 6300 siastrip – Boya ve pas kalıntılarını gidermek için uzman



### Ürün profili

Kum tipi:	Silisyum karbür
Hassasiyet:	extra coarse
Taban:	Keçe
Püskürtme şekli:	mekanik
Bağlantı:	Tam suni reçine

Alaşsız ve düşük alaşımlı çelikte kullanılan 6300 siastrip, kazıma oranı ve dayanıklılıkla ilgili hiçbir beklentiyi açıkta bırakmaz ve minimum seviyede tıkanma gösterir.

### Avantajlar

- Düşük tıkanma
- Olağanüstü performans ve dayanım süresi

### Malzemeler

Alaşsız / düşük alaşımlı çelik

### Uygulama alanları

- Pası ve boyayı giderme

### Kul. alanı



### Fiyat listesi

► Diskler S. 79

## 6924 siamet hd scm – Çelik yüzeylerin işlenmesi için yüksek performans diskleri



### Ürün profili

Kum tipi:	Alüminyumoksit
Hassasiyet:	extra coarse; coarse; medium
Taban:	Keçe
Püskürtme şekli:	mekanik
Bağlantı:	Tam suni reçine

6924 siamet hd serisinin yüksek performans diskleri, özellikle sert maddeler üzerinde yüksek bir kazıma oranı gösterir ve son derece uzun bir kullanım ömrüne sahiptir. Mükemmel ve tutarlı bir son kat değer bir avantajdır.

### Avantajlar

- Yüksek agresiflik ve yüksek kazıma sayesinde büyük zaman tasarrufu
- Sert malzemelerde mükemmel performans
- Kenarlarda uzun ömürlü ve dirençli
- Mevcut ürünlerde de çok daha az yağlama ihtiyacı; özellikle disk kenarında dar açılarda çalışırken
- Uzun bir süre boyunca olağanüstü ve sabit kalitede finiş

### Malzemeler

Alaşımız / düşük alaşımlı çelik; Paslanmaz çelik; Diğer zor işlenebilir metaller; Paslanmaz çelik (Inox); Demirli metal; Demir olmayan metal; Paslanmaz çelik (Inox); Çelik

### Uygulama alanları

- Tesviye ve hataları düzleme
- Kazıma
- Hafif çapak atma
- Çizikleri giderme
- Renk değişimlerini giderme
- Boyayı giderme
- Pası giderme

### Kul. alanı



### Fiyat listesi

► Diskler S. 67

## 7240 siacarat – Fiber, polyester, epoksi katkılı sert boyalı yüzeylerde üstün performans



### Ürün profili

Kum tipi:	Elmas
Kum aralığı:	500; 1000; 2000; 3000
Taban:	Örgüler sünger destekli
Püskürtme şekli:	Özel yöntem
Bağlantı:	Tam suni reçine

Elmas zımpara malzemeleri aracılığıyla ve basınç sönmüleyici sünger altlık ile bağlantılı olarak 7240 siacarat en sert malzemeler (boyalı, bileşim ve mineral malzemeler) için en uygun ıslak zımparalama çözümdür.

### Avantajlar

- İyi perdahlamada çok yüksek zımparalama performansı
- ıslak zımparalama sayesinde düşük tıkanma
- Geleneksel zımparalama aksesuarlarına göre azami 40 kat dayanım süresi
- Konturlara, yuvarlamalara ve profillere yüksek uyum
- Basıncı dağıtan sünger sayesinde mükemmel yüzeyler
- Su geçirmez ve yıkanabilir
- Silikon çözücüye dayanıklı

### Malzemeler

Çizilmez cila; Kompozit malzeme; Akrilik cam; Plastik

### Uygulama alanları

- Çizilmez boya sistemlerini ve kompozit malzemeleri matlaştırma
- Karışımları matlaştırma
- Yüksek parlaklıklı yüzeyler için polisaj

### Kul. alanı



### Fiyat listesi

► Diskler S. 78

### Teknoloji

► siafast S. 42



**7241 siacarbon – Fiber katkılı, boyalı yüzeylerde optimum performans****Ürün profili**

Kum tipi:	Elmas
Kum aralığı:	80; 120; 180; 240; 320; 500
Taban:	Bez
Püskürtme şekli:	Özel yöntem
Bağlantı:	Tam suni reçine

7241 siacarbon sert yüzeylerdeki makineli ıslak ve kuru zımparalama çalışmaları için ideal çözümdür: Çizilmeye dayanıklı boya, kompozit maddelerin, yeni parçaların, astarların ve alüminyumun minimum zımpara maddesi tüketimi ile zımparalanması sırasında benzersiz neticeler elde edilmesini sağlar.

**Avantajlar**

- Sert malzemelerde mükemmel performans
- En modern elmas teknolojisi sayesinde en uzun dayanım süresi
- Tüm yüzeyde toz emme sistemi
- Delik sistemine yapışma yok
- Kenarda fazla zımparalama riski minimum
- Ölçülebilir zaman sayesinde artan ekonomi değeri
- Sabit kazıma değerleri

**Malzemeler**

KTL astarlama; Epoksi astarlama; Çizilmez cila; Alüminyum; Plastik; Jel kaplamalı polyester

**Uygulama alanları**

- Çizilmez boya sistemlerini ve kompozit malzemeleri zımparalama
- Yeni parçaları ve standart astarları zımparalama
- Alüminyum zımparalama

**Kul. alanı****Fiyat listesi**

► Diskler S. 78

**Teknoloji**

► siafast S. 42

**7940 siaair – Boya ve mineralli malzemeler için mükemmel son kat****Ürün profili**

Kum tipi:	Korindon
Kum aralığı:	240; 360; 500-1000; 1500-2000; 3000-4000
Taban:	Örgüler sünger destekli
Püskürtme şekli:	Özel yöntem
Bağlantı:	Tam suni reçine

Matlaştırma, hassas zımparalama veya polisaj hazırlığı olması fark etmez – iyileştirilmiş siaair teknolojisine sahip 7940 siaair sayesinde ıslak ve kuru zımparalamada mükemmel bir son kat elde edersiniz.

**Avantajlar**

- Yüksek zımparalama performansı sayesinde mükemmel finiş
- ıslak ve kuru zımparalamada düşük tıkanma
- Konturlara, yuvarlamalara ve profillere yüksek uyum
- Basıncı dağıtan sünger sayesinde mükemmel yüzeyler
- Su geçirmez ve yıkanabilir
- Silikon çözücüye dayanıklı

**Malzemeler**

Renk; Cila; Eski cila; Jel kaplamalı polyester; Plastik; Akrilik cam; Kompozit malzeme

**Uygulama alanları**

- Geleneksel eski ve yeni boyayı veya kompozit malzemeleri matlaştırma
- Dolgu malzemelerin erişilmesi zor yerlerin hassas zımparalaması
- Yüksek parlaklıklı yüzeyler için polisaj

**Kul. alanı****Fiyat listesi**

► Diskler S. 78

**Teknoloji**

► siafast S. 42

## 7972 siasponge soft – Boya / vernik son kat işlemlerde üstün zımparalama performansı



### Ürün profili

Kum tipi:	Korindon
Hassasiyet:	medium; fine; super fine; ultra fine; micro fine
Taban:	Sünger ( kapalı mesnet)
Püskürtme şekli:	mekanik
Bağlantı:	Elastik bağlayıcı malzeme
Kaplama:	1 taraflı

Kapalı köpük yapısı sayesinde 7972 siasponge soft tüm kuru zımparalama çalışmaları için optimum çözümdür. Taşlama, hassas zımparalama, matlaştırma veya polisaj hazırlığı: Konturlara, yuvarlamalara ve profillere yüksek uyum, yüzeyde form değişikliği olmadan her zaman optimum yüzey neticesinin elde edilmesini mümkün kılar.

### Avantajlar

- Basit tayin için renk kodlaması
- Köpük, bağlama sistemi ve kum içeren 3D özelliği sayesinde düşük tıkanma
- Çok yüksek pres basıncı nedeniyle cila zımparalamasında tekrar zımparalama tehlikesi düşüktür
- İş parçasına mükemmel uyum
- Sabit performans sayesinde düşük pürüzlü yüzey
- Basıncı dengeleyen sünger sayesinde fazladan zımparalama yok

### Malzemeler

Eski cila; Astarlama; Plastik; Renk; Dolgu maddesi; Kompozit malzeme

### Uygulama alanları

- Geleneksel eski ve yeni boyayı, dolgu maddesini ve boyayı zımparalama
- Dolgu malzemelerin erişilmesi zor yerlerin hassas zımparalaması
- Cilaları matlaştırma
- Ahşabı, kompozit malzemeleri, boyayı, cilayı ve dolgu maddelerini zımparalama
- Dolgu maddeleri için yüzey frezeleme
- Cila ara zımparalama

### Kul. alanı

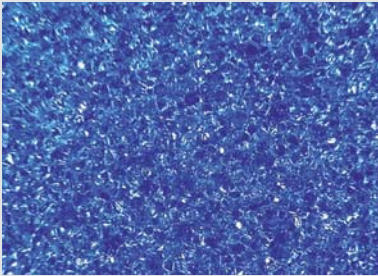

- 1 EVA köpüğü
- 2 Pürüzlü yüzeyler



### Fiyat listesi

► Sünger zımpara S. 62



## 7983 siasponge flex – İşlenen parçaya mükemmel uyumlu



### Ürün profili

Kum tipi:	Korindon
Hassasiyet:	medium; fine; super fine; ultra fine
Taban:	PU sünger (yumuşak)
Püskürtme şekli:	mekanik
Bağlantı:	Elastik bağlayıcı malzeme
Kaplama:	2 taraflı

Oluklar, şekiller veya konturlar – 7983 siasponge flex ile eşit dağılımlı ve mükemmel zımpara neticeleri elde edilir. siasponge flex'in ekstra yumuşak süngeri sayesinde maksimum form uyumu sağlanır.

### Avantajlar

- Basit tayin için renk kodlaması
- Basıncı dengeleyen sünger sayesinde fazladan zımparalama yok
- Konturlara, yuvarlamalara ve profillere en yüksek uyum
- Düşük tıkanma
- Birden çok defa kullanılabilir
- Tüm kullanım ömrü boyunca aynı düzeyde kalan performans
- Sulu veya kuru olarak kullanılabilir

### Malzemeler

Eski boya; Eski cila; Renk; Dolgu maddesi; Melamin folyo; NC cila; PUR cila; Macun; UP cila; UV cila; Sulu cila; Plastik; Mineral malzeme; Sert ahşap; Yumuşak ahşap; Alçı

### Uygulama alanları

- Boya uygulanmadan önce ahşabı, metali veya plastiği zımparalama
- Macunlu yüzeylerin hassas zımparalaması
- Profilli ve yuvarlak iş parçalarını işleme
- Form değişikliği olmayan yüzeylerin zımparalanması

### Kul. alanı

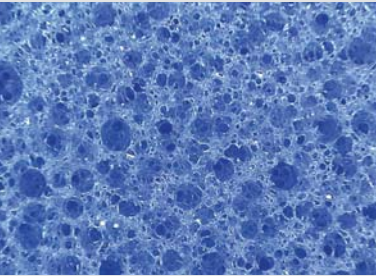

- 1 PU sünger
- 2 Pürüzlü yüzeyler



### Fiyat listesi

► Sünger zımpara S. 62-63

## 7990 siasponge Block sert – Hızlı kullanım sağlayan köpük blok zımpara



### Ürün profili

Kum tipi:	Korindon
Hassasiyet:	coarse; medium; fine; super fine
Taban:	PU sünger (sert)
Püskürtme şekli:	mekanik
Bağlantı:	Elastik bağlayıcı malzeme
Kaplama:	4 taraflı

7990 siasponge block ile yüzeyler hızlı ve kolay bir şekilde işlenebilir. Kullanışlı zımpara kalıbı her zaman kullanıma hazırdır ve yüksek kenar stabilitesi sayesinde ahşap, plastik, boyalı ve cilalı yüzeylerde ve ayrıca kompozit maddelerde mükemmel sonuçlar elde edilmesini sağlar.

### Avantajlar

- Basit tayin için renk kodlaması
- Düşük tıkanma
- Sulu veya kuru olarak kullanılabilir
- Dört yönden kaplanmış, bağlantı noktalarında ve yüzeylerdeki uygulamalar için ideal

### Malzemeler

Eski boya; Eski cila; Dolgu maddesi; Melamin folyo; NC cila; PUR cila; Macun; UP cila; UV cila; Sulu cila; Plastik; Mineral malzeme; Sert ahşap; Yumuşak ahşap; Alçı

### Uygulama alanları

- Boya uygulanmadan önce ahşabı, metali veya plastiği zımparalama
- Macunlu yüzeylerin hassas zımparalaması
- Yüzeylerdeki ve oluklu yüzeylerin ara zımparalama
- Kıvrımların ve hafif oluklu yerlerin zımparalanması

### Kul. alanı

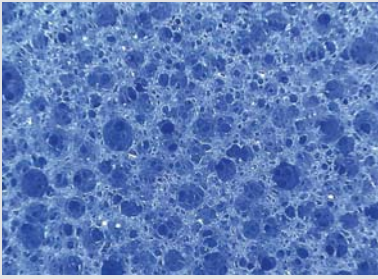

- 1 PU sünger
- 2 Pürüzlü yüzeyler



### Fiyat listesi

► Sünger zımpara S. 62



## 7991 siasponge Block soft – Mükemmel son kat için yumuşak köpük blok zımpara



### Ürün profili

Kum tipi:	Korindon
Hassasiyet:	medium; fine; super fine; ultra fine
Taban:	PU sünger (yumuşak)
Püskürtme şekli:	mekanik
Bağlantı:	Elastik bağlayıcı malzeme
Kaplama:	4 taraflı

7991 siasponge block (soft) tüm malzemelerde kullanılabilen uyumlu ve çok amaçlı bir üründür. Azaltılmış sertliği sayesinde bu zımpara kalıbı oluk, kenar ve profiller için uygundur ve kenar stabilitesini kaybetmeden eşit bir basınç dağılımı yapılmasını mümkün kılar.

### Avantajlar

- Basit tayin için renk kodlaması
- Düşük tıkanma
- Sulu veya kuru olarak kullanılabilir
- Dört yönden kaplanmış, bağlantı noktalarında ve yüzeylerdeki uygulamalar için ideal

### Malzemeler

Eski boya; Eski cila; Dolgu maddesi; Melamin folyo; NC cila; PUR cila; Macun; UP cila; UV cila; Sulu cila; Plastik; Mineral malzeme; Sert ahşap; Yumuşak ahşap; Alçı

### Uygulama alanları

- Boya uygulanmadan önce ahşabı, metali veya plastiği zımparalama
- Macunlu yüzeylerin hassas zımparalaması
- Yüzeylerdeki birleşme noktalarındaki ve hafif oluklu yüzeylerin ara zımparalama
- Kıvrımların ve hafif oluklu yerlerin zımparalanması

### Kul. alanı

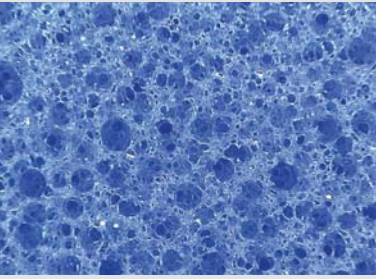

- 1 PU sünger
- 2 Pürüzlü yüzeyler



### Fiyat listesi

► Sünger zımpara S. 62

## El takozu - İç / Dış bükey (esnek)



### Ürün profili

Eğeler, emme hortumlu bloklar ve bağlantı elemanlarından oluşan uyumlu ve kapalı sistemler arasında seçim yapabilirsiniz. Elle zımparalama takozları ürün yelpazesinin tümü, kolay bir zımparalama için ergonomik olarak biçimlendirilmiş tutamaklarla kombine edilmiş düşük ağırlıklara sahiptir. Çalışılan yüzeye her zaman doğrudan ve eşit bir güç aktarımı garantelenmiş olur.

### Avantajlar

- Yüzey formuna esnek biçimde uyum sağlar
- Ayar çarkı yardımıyla içbükey / dışbükey biçimlerin ince ayarı yapılabilir
- Çok delikli sistem sayesinde tam yüzeyli emme ve tozsuz çalışma ortamı
- Elle ergonomik kullanım
- Standart, çok delikli ve ağ benzeri zımparalama aksesuarları için uygundur
- Sadece sia Abrasives'e özel

### Malzemeler

Macun; Dolgu maddesi; Mineral malzeme; Ahşap malzeme

### Uygulama alanları

- Farklı malzemelerde içbükey ve dışbükey şekilleri hassas zımparalama

### Kul. alanı



### Fiyat listesi

► Sistem bileşenleri S. 86

## El takozu standart



### Ürün profili

Eğeler, emme hortumlu bloklar ve bağlantı elemanlarından oluşan uyumlu ve kapalı sistemler arasında seçim yapabilirsiniz. Elle zımparalama takozları ürün yelpazesinin tümü, kolay bir zımparalama için ergonomik olarak biçimlendirilmiş tutamaklarla kombine edilmiş düşük ağırlıklara sahiptir. Çalışılan yüzeye her zaman doğrudan ve eşit bir güç aktarımı garantelenmiş olur.

### Avantajlar

- Standart, çok delikli ve ağ benzeri zımparalama aksesuarları için uygundur
- Çok delikli sistem sayesinde tam yüzeyli emme ve tozsuz çalışma ortamı
- Elle ergonomik kullanım

### Malzemeler

Macun; Dolgu maddesi; Mineral malzeme; Ahşap malzeme

### Uygulama alanları

- Macun için yüzey frezeleme
- Dolgu maddeleri için yüzey frezeleme
- Macunlu yüzeyin hassas zımparalaması
- Macunlu yüzeylerin hassas zımparalaması

### Kul. alanı



### Fiyat listesi

► Sistem bileşenleri S. 86



## siachrome



## Ürün profili

siachrome polisaj sistemi ile sia Abrasives boya hazırlamanın tüm adımlarının proses güvenliği içinde yürütülebildiği, verimli bir ürün yelpazesi sunar.

## Avantajlar

- Renk konsepti sayesinde verimli ve proses güvenliği sunan polisaj
- Standart veya seramik cilalarında olağanüstü uygulama olanağı
- Yumuşak ve sert cila için uygundur
- Tüm polisaja uygun zeminlerde uygulanabilir
- Silikonsuz ve çözücü maddesiz, su bazlı
- Soğutma suyu olmadan uygulanabilir
- Plastik parçalarda renk değişimi yok

## Malzemeler

Cila; Renk; Jel kaplamalı polyester; Akriklik cam; Eski cila; Çizilmez cila; Mine-ral malzeme

## Uygulama alanları

- Çizikleri giderme
- Sert cilalarda bulunan çizikleri giderme
- Hologramları giderme

## Kul. alanı



## Fiyat listesi

► Polisaj sistemi S. 82, 84-85

## Teknoloji

► siafast S. 42

## 2906 siatur – Elle zımparalama için esnek çok amaçlı rulo zımpara



## Ürün profili

Kum tipi: Alüminyumoksit  
Kum aralığı: 60-320  
Taban: J bez, pamuklu  
Püskürtme şekli: kapalı  
Bağlantı: Tam suni reçine

2906 siatur, yüksek kazıma oranına ve ürün ömrüne sahip ideal elle zımparalama serisidir. Ayrıca 2906 siatur 5 mm ve üzeri radyüslerdeki profillerin zımparalanmasında çok iyi sonuçlar sağlar ve olağanüstü bir fiyat/performans oranına sahiptir.

## Avantajlar

- Yüksek kazıma oranı
- Uzun dayanım süresi
- Elle zımparalama için ideal
- Konturlara, yuvarlamalara ve profillere yüksek uyum
- İstenen formatta yırtılabilir

## Malzemeler

Yumuşak ahşap; Sert ahşap; Reçineli ahşap; Kontrplak levha; HDF plaka

## Uygulama alanları

- Masif ahşaptan kazıma
- Kenarlarda ve bağlantı yerlerinde yüzey frezeleme
- 5 mm'den büyük radyüsler için profil taşlama
- Boya ve macunlu yüzeyleri zımparalama
- Kalibrasyon, kaba ve ara zımparalama

## Kul. alanı



## Fiyat listesi

► Rulolar S. 52

# siafast

## En hızlı ve zamandan en çok tasarruf sağlayan sabitleme sistemi

1983 yılında sia Abrasives hızlı ve zamandan tasarruf sağlayan sabitleme sistemini piyasaya sürdü. Zımparalama aksesuarının arka tarafına yerleştirilen velcro taban, cırtlı sistemle donatılmış taban veya elle zımparalama cihazına kolayca sabitlenebilir.

### Mükemmel uyum sağlayan sabitleme sistemi



Özel cırt ve tabandaki kenet sistemi, 10.000 defaya kadar hızlı, basit ve kolay zımparalama aksesuarı değişimine olanak sağlar.

Kenet sisteminin optimum uzunluğu ve kuvvetli tutuculuğu sayesinde tüm uygulamalar ve müşteri ihtiyaçları için uygun sabitleme garanti edilebilir.

### En iyi yüzey sonuçları



- Isınma problemi olmadan zımparalama
- Özel alttan havalandırma etkisi sayesinde daha az yük
- Tabandaki tutucular ile Velcro yüzey arasındaki sönümleyici yaylanma etkisi sayesinde yüzeylerde veya konturlarda son zımparalama sırasında daha yüksek güvenlik
- Daha az toz, nem ve sıcaklık dalgalanması

### Velcro taban

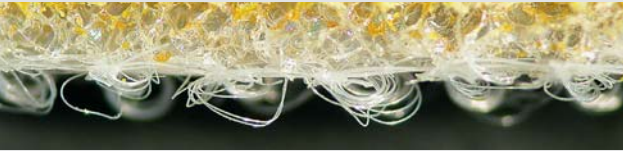

#### Cırt tipi



J kanca



Mantar kafa



Çift kanca



Altıgen mantar (mikro cırt)



Köklü kanca



Düğmeli mantar



# siasoft

## İnce yüzeylerde hassas zımparalama

siasoft, sünger altlığına sahip bir zımparalama aksesuarıdır ve koruyucu ve eşit bir zımparalama kullanımı sağlar. İstenmeyen yapışma durumlarını engeller ve minimum kaba işleme derinliğiyle mükemmel yüzey kalitesi elde edilmesini sağlar.

### Basıncı dengeler

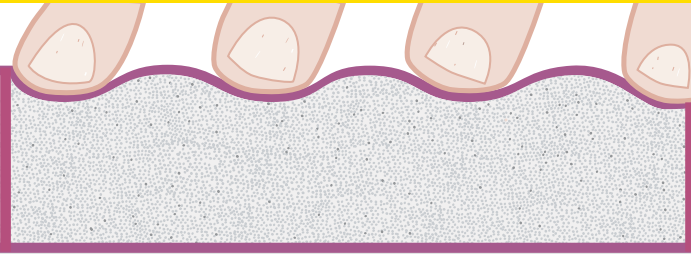

- Uygulamaya göre belirlenen sünger sertliği sayesinde siasoft eşit bir zımparalama dokusu için optimum basınç dağılımı sağlar.
- Boya yapışması yok. Yumuşak taşıyıcı malzeme sayesinde parmakların neden olduğu, noktasal baskı noktaları oluşması engellenir. siasoft bu yüzden özellikle düz ve yuvarlak yüzeylerde hassas ve geçici boya zımparalamasına özellikle uygundur.

### Biçime göre ayarlanabilir



- Sünger zımpara, amaca göre şekillendirilmiş sünger tabanı kaşelenmiş arka yüzeyi sayesinde biçime göre ayarlanabilir. Özellikle zor erişilen ve profili çıkarılmış yüzeyler için uygundur.
- siasoft katlanma ve kırışık oluşumuna neden olmaz. Böylece çiziksiz, eşit bir taşlama dokusu mümkün olur.



- 1 Zımpara
- 2 Sünger altlık



# TopTec

## Mükemmel yüzeyler için en yüksek teknoloji

Bu yeni üretim prosesinin sağladığı kontrollü dağıtma işleminin, kullanıma ve zımparalama aksesuarına göre belirlenmiş bant bağlantılarının ve antistatik özelliklerin kombinasyonu sayesinde olağanüstü zımparalama sonuçları ve en yüksek yüzey kalitesi elde edilmektedir.

### Kontrollü dağıtma

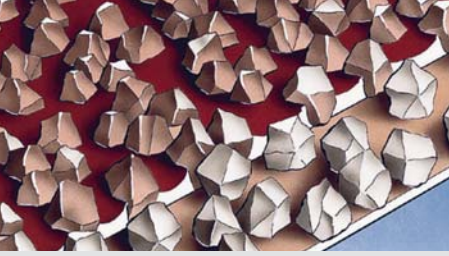

- Optimize edilmiş toz miktarı
- Mükemmel toz tutma
- Standart toz pozisyonlandırma
- FEPA normuna göre kontrol edilmiş

### En iyi bant bağlantıları



- Yüksek ve sabit kalite
- Özel uygulama yönlendirmesi
- Yüksek kaliteli işleme
- Yüksek stabilite ve çalışma ömrü
- Zımparalama hatası yok

### Tozsuz proses



- Tozsuz iş parçaları
- Temiz makineler
- Verimli toz emme
- Temiz ortam havası
- Yüksek bant ömrü
- Düşük baskı

### Bağlantı tipleri



Toz kaldırma olmadan örtüsmeli bağlantı

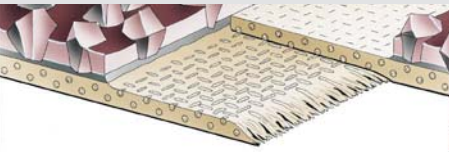

Toz kaldırmalı, örtüsmeli bağlantı

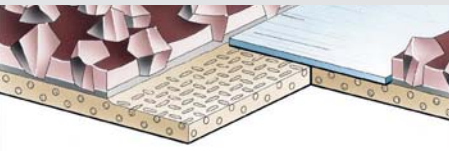

Toz tarafında özel folyolu, katlanmış bağlantı

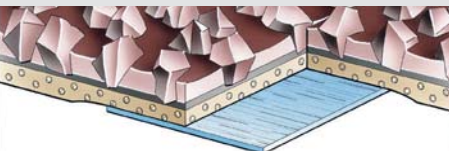

Arka tarafta özel folyolu, katlanmış bağlantı

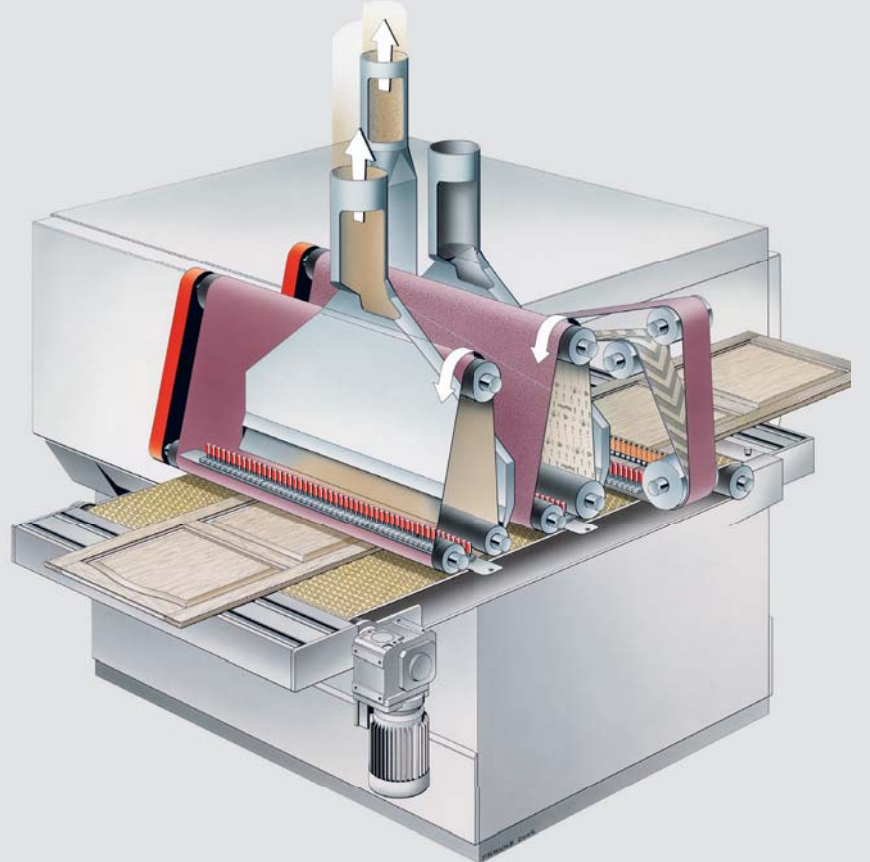

# Açık kumlama

## Minimum tıkanma ile %20 daha fazla kazıma oranı

Kumlama teknolojisinin yeni neslinde açık kumlama yapılı ve zımpara kumu daha iyi konumlandırılarak ve optimize edilmiş bir Stearat bileşimiyle (çinkosuz) işlenir. Bu işlem, minimum tıkanma ve en yüksek çalışma ömrüyle %20 daha iyi kazıma oranı sunar.

### Geleneksel kumlama teknolojisi: Elektrostatik

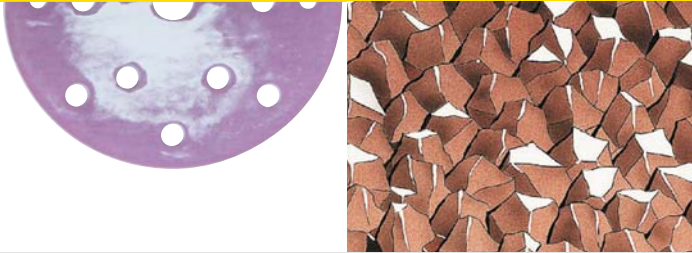

### Yeni kumlama teknolojisi: Açık



Geleneksel kumlama teknolojisi elektrostatik yöntemle dağıtır. Yeni kumlama teknolojisi, açık kumlama yöntemiyle zımpara kumunun pozisyonlandırmasını iyileştirir. Bu da, minimum tıkanma ile daha iyi kazıma oranı sunar.

- Açık kumlama teknolojisi ve optimum Stearat bileşimi (çinkosuz) ile minimum tıkanma
- Maksimum kazıma
- En yüksek çalışma ömrü
- Düşük zımparalama aksesuarı tüketimi
- Daha yüksek verimlilik
- Daha düşük maliyet

## Performans karşılaştırması

Zımparalama aksesuarları:  
1950 siaspeed, P240, Ø 150 mm, 15 delik

Ekzantrik zımparalama:  
5 mm strok, destek tablası yumuşak, yüzey: Spatula, Unipol polyester spatula, laboratuvar şartlarında robotlu makine

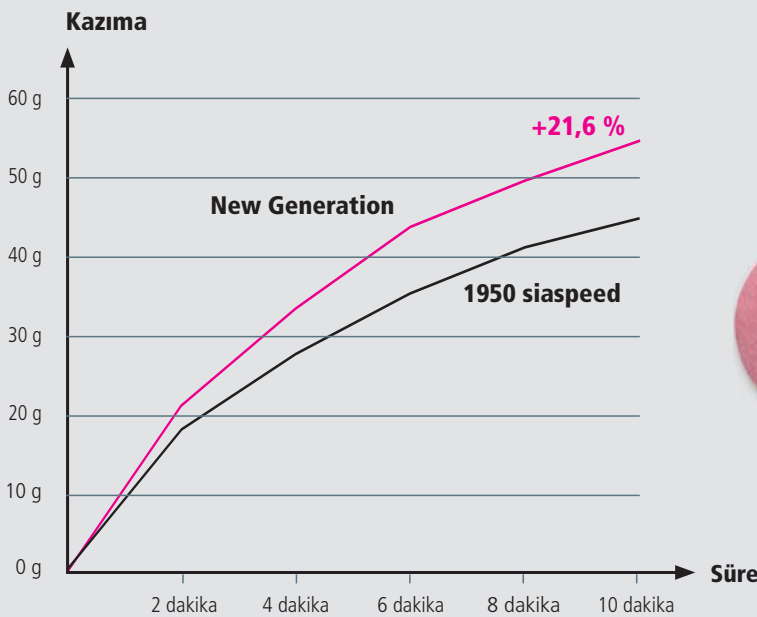

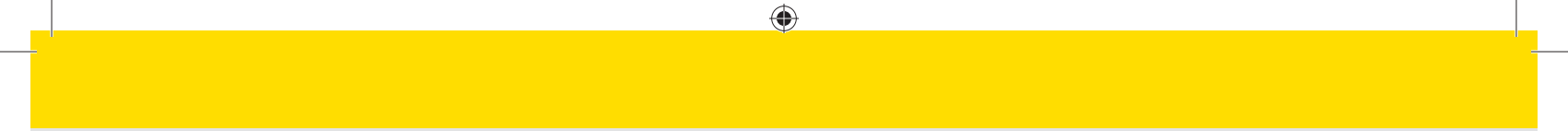

## Kum büyüklüğü karşılaştırması

Esnek zımparalama aksesuarı

## Kum – zımparalama dokusu karşılaştırması

Köpüklü plastik zımparalama aksesuarı

MICRON Kum	ANSI (ABD) Kum	FEPA (Avrupa) Kum	siasponge soft İncelik derecesi
1'842.00 µm	12		
1'764.00 µm		P12	
1'324.00 µm		P16	
1'320.00 µm	16		
984.00 µm		P20	
905.00 µm	20		
740.00 µm		P24	
715.00 µm	24		
638.00 µm	30		
622.00 µm		P30	
535.00 µm	36		
524.00 µm		P36	
428.00 µm	40		
412.00 µm		P40	
351.00 µm	50		
326.00 µm		P50	
268.00 µm	60		
260.00 µm		P60	
197.00 µm		P80	
192.00 µm	80		
156.00 µm		P100	
141.00 µm	100		
127.00 µm		P120	
116.00 µm	120		
97.00 µm		P150	
93.00 µm	150		
78.00 µm	180	P180	medium
66.00 µm	220		medium
65.00 µm		P220	medium
58.50 µm		P240	medium
53.50 µm	240		medium
52.50 µm		P280	medium
46.20 µm		P320	fine
44.00 µm	280		fine
40.50 µm		P360	fine
36.00 µm	320		fine
35.00 µm		P400	fine
30.20 µm		P500	fine
28.80 µm	360		super fine
25.75 µm		P600	super fine
23.60 µm	400		super fine
21.80 µm		P800	ultra fine
19.70 µm	500		ultra fine
18.30 µm		P1'000	ultra fine
16.00 µm	600		micro fine
15.30 µm		P1'200	micro fine
12.60 µm		P1'500	micro fine
12.20 µm	800		micro fine
10.30 µm		P2'000	
9.20 µm	1000		
8.40 µm		P2'500	
6.50 µm	1200		

## Kum – destek tablası karşılaştırması

Esnek zımparalama aksesuarı

Destek tablası tipi	Kum
Yumuşak 5.0 strok	40
	60
	80
	100
	120
	150
	180
	220
	240
	280
Sert 10.0 - 5.0 strok	320
	360
	400
	500
	600
	800
	1000
	1200
	1500
	Intermediate Pad

Önemli: Maksimum 2 granülitteyi atlayın ...

## FEPA kum boyutu

Kum boyutu bir kum numarası ile tanımlanır.

Kum numarası, doğrusal inç üzerindeki elek deliği sayısına karşılık gelir.

1 inç = 25.4 mm

P 16 = 1 inçte 16 elek deliği

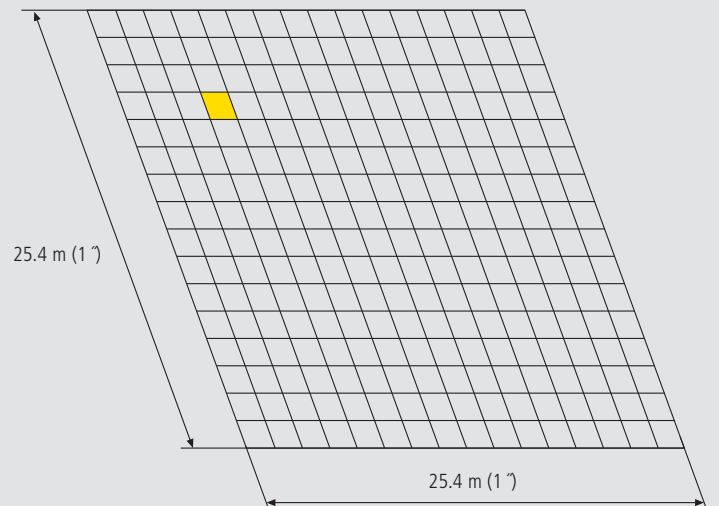



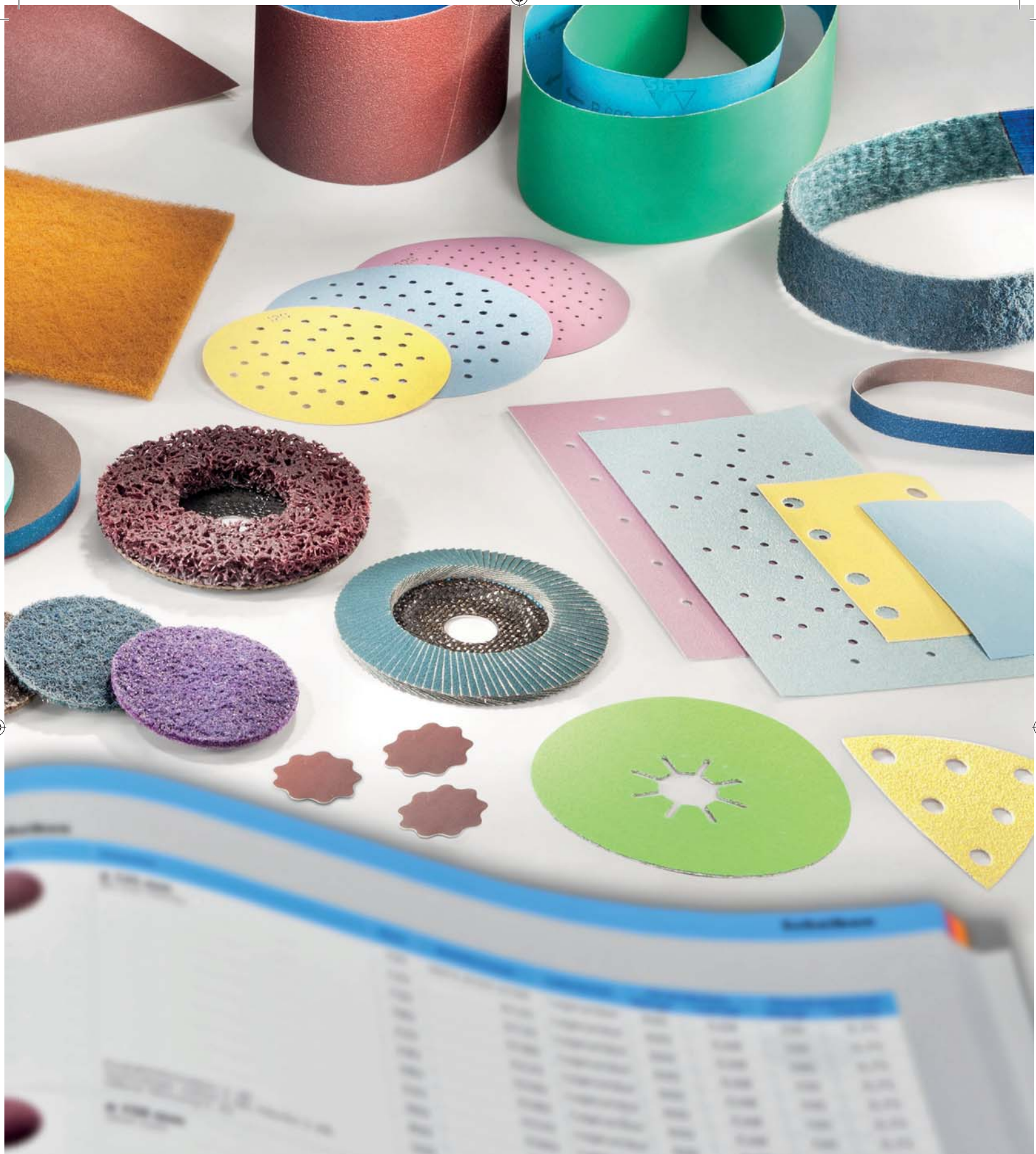

# Fiyatlar

Ürünlere genel bakış  
İkon  
Seriye genel bakış

S. 50  
S. 94  
S. 95



## Rulolar

<b>Bez/kağıt ruloları</b>	Sayfa 52	<b>siafast ruloları</b>	Sayfa 55
<b>Bez rulo</b>	Sayfa 53	<b>siasoft rulolar</b>	Sayfa 56
<b>Kağıt ruloları</b>	Sayfa 54	<b>siavlies rulolar</b>	Sayfa 57

## Tabaka

<b>Standart tabaka</b>	Sayfa 58 - 59
------------------------	---------------

## Şeritler

<b>siafast şeritleri</b>	Sayfa 60	<b>siavlies şeritler</b>	Sayfa 61
--------------------------	----------	--------------------------	----------

## Sünger zımpara

<b>Tabanlar</b>	Sayfa 62	<b>Diskler</b>	Sayfa 62 - 63
<b>Bloklar</b>	Sayfa 62		

## Delta ve çokgen

<b>Delta ve çokgen</b>	Sayfa 64
------------------------	----------

## Diskler

<b>Fiber diskler</b>	Sayfa 65 - 66	<b>siastrip diskler</b>	Sayfa 79
<b>scm diskleri</b>	Sayfa 67	<b>siavlies diskler</b>	Sayfa 80
<b>siafast diskleri</b>	Sayfa 68 - 78		

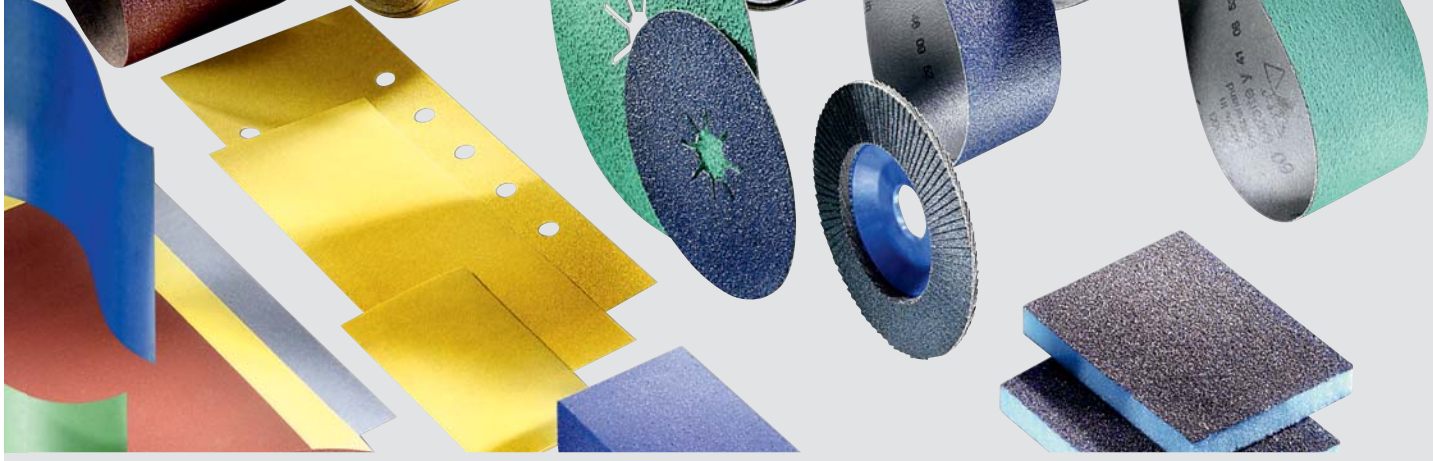

## Bantlar

Tank zımparalar Sayfa 81

## Polisaj sistemi

Polisaj malzemesi Sayfa 82  
Polisaj tabanı Sayfa 83

Polisaj aksesuarı Sayfa 84 - 85

## Sistem aksesuarları

Zımpara takozları Sayfa 86  
Eksantrik zımpara için destek tabanı Sayfa 87

Rotasyon zımpara için destek tabanı Sayfa 88 - 90  
Ara tabanlar Sayfa 91

## Bez/kağıt ruloları



2906 siatur	Boyut	Kum kalınlığı	Siparis no.	Ambalaj İçerik (Adet)	Ambalaj Fiyatı (€)		
	<b>115 mm x 50 m</b>	60	F 03E 007 0P8	1	38,00		
		80	F 03E 007 0P9	1	37,00		
		100	F 03E 007 0PA	1	33,00		
		120	F 03E 007 0PB	1	33,00		
		150	F 03E 007 0PC	1	33,00		
		180	F 03E 007 0PD	1	33,00		
		220	F 03E 007 0PE	1	33,00		
		240	F 03E 007 0PF	1	33,00		
		320	F 03E 007 0PG	1	33,00		
		Bilgi: S. 41					
	<b>150 mm x 50 m</b>	60	F 03E 007 2P2	1	49,00		
		80	F 03E 007 2P3	1	49,00		
		100	F 03E 007 2P4	1	43,00		
		120	F 03E 007 2P5	1	43,00		
		150	F 03E 007 2P6	1	43,00		
		180	F 03E 007 2P7	1	43,00		
		220	F 03E 007 2P8	1	43,00		
		240	F 03E 007 2P9	1	43,00		
		320	F 03E 007 2PA	1	43,00		
		Bilgi: S. 41					
	<b>200 mm x 50 m</b>	60	F 03E 007 9WT	1	65,00		
		80	F 03E 007 9WU	1	60,00		
		100	F 03E 007 9WV	1	56,00		
		120	F 03E 007 9WW	1	56,00		
		150	F 03E 007 9WX	1	56,00		
		180	F 03E 007 9WY	1	56,00		
		220	F 03E 007 9WZ	1	56,00		
		320	F 03E 007 9X0	1	56,00		
		Bilgi: S. 41					

**Yeni** \*

\* 2018 ağustos ayı itibariyle stoklarımızda olacaktır.

## Bez rulo

2920 siawood x	Boyut	Kum kalınlığı	Siparis no.	Ambalaj İçerik (Adet)	Ambalaj Fiyatı (€)
	<b>200 mm x 50 m</b>	24	F 03E 001 6LU	50	151,00
		36	F 03E 001 690	50	145,00
		40	F 03E 001 7WD	50	132,00
		50	F 03E 006 WF6	50	126,00
		60	F 03E 006 WF7	50	119,00
		80	F 03E 003 8ND	50	113,00
		100	F 03E 006 WF8	50	106,00
		120	F 03E 003 BC7	50	106,00
		150	F 03E 005 BD7	50	106,00
		180	F 03E 006 WF9	50	106,00
		220	F 03E 006 WG0	50	106,00
		240	F 03E 004 RM5	50	106,00
		320	F 03E 004 RM9	50	106,00

Bilgi: S. 28  
Teknoloji: Açık kumlama S. 45

## Kağıt ruloları



1960 siarexx cut	Boyut	Kum kalınlığı	Siparis no.	Ambalaj İçerik (Adet)	Ambalaj Fiyatı (€)
	<b>115 mm x 50 m</b>	40	F 03E 001 8BV	1	28,00
		60	F 03E 001 8BW	1	27,00
		80	F 03E 001 8BX	1	25,00
		100	F 03E 001 8BY	1	25,00
		120	F 03E 001 8BZ	1	25,00
		150	F 03E 001 8C0	1	25,00
		180	F 03E 001 8C1	1	25,00
		220	F 03E 001 8C2	1	25,00
		240	F 03E 001 8C3	1	25,00
		280	F 03E 001 8C4	1	25,00
		320	F 03E 001 8C5	1	25,00
		400	F 03E 001 8C6	1	25,00
		500	F 03E 001 8C7	1	25,00
		600	F 03E 001 8C8	1	25,00

Bilgi: S. 27  
Teknoloji: Açık kumlama S. 45

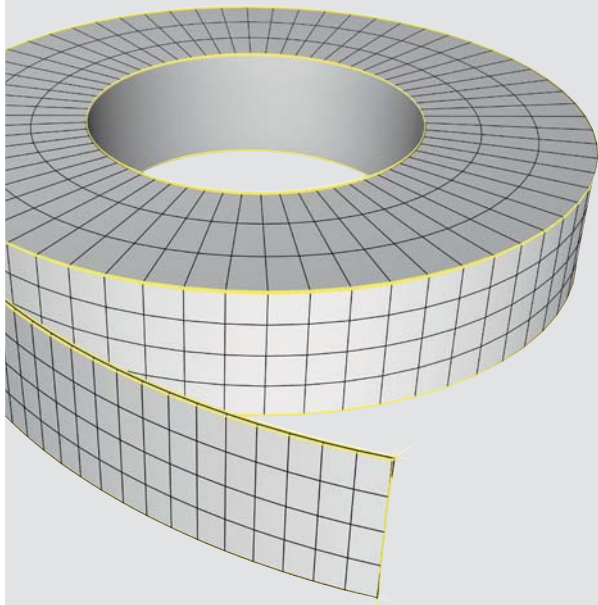

## siafast ruloları

1960 siarexx cut	Boyut	Kum kalınlığı	Siparis no.	Ambalaj İçerik (Adet)	Ambalaj Fiyatı (€)
	<b>115 mm x 25 m</b>	40	F 03E 004 S2Z	1	23,00
		60	F 03E 004 S30	1	20,00
		80	F 03E 004 S2Y	1	19,00
		100	F 03E 004 S31	1	19,00
		120	F 03E 004 S32	1	19,00
		150	F 03E 004 S33	1	19,00
		180	F 03E 004 S34	1	19,00
		220	F 03E 004 S35	1	19,00
		240	F 03E 004 S36	1	19,00
		280	F 03E 004 S37	1	19,00
		320	F 03E 004 S38	1	19,00
		400	F 03E 004 S39	1	19,00
		500	F 03E 004 S3A	1	19,00

Bilgi: S. 27  
Teknoloji: siafast S. 42, Açık kumlama S. 45

## siasoft rulolar



1950 siaspeed	Boyut	Kum kalınlığı	Siparis no.	Ambalaj İçerik (Adet)	Ambalaj Fiyatı (€)
	<b>115 mm x 25 m</b>	150	F 03E 004 U5R	1	26,00
		180	F 03E 004 U5T	1	26,00
		220	F 03E 004 U5U	1	26,00
		240	F 03E 004 U5V	1	26,00
		280	F 03E 004 U5W	1	26,00
		320	F 03E 004 U5X	1	26,00
		400	F 03E 004 U5Y	1	26,00
		500	F 03E 004 U5Z	1	26,00
		600	F 03E 004 U61	1	26,00

Bilgi: S. 26  
Teknoloji: siasoft S. 43, Açık kumlama S. 45

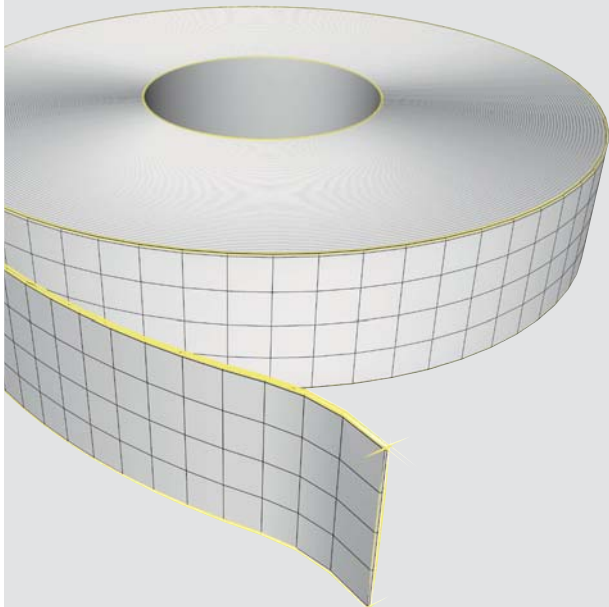



## siavlies rulolar

6120 siafleece	Boyut	Kum kalınlığı	Hassasiyet / Renk	Siparis no.	Ambalaj İçerik (Adet)	Ambalaj Fiyatı (€)
	<b>100 mm x 10 m</b>	320	general purpose	F 03E 014 K3D	1	17,00
		120	medium A	F 03E 014 K3F	1	18,00
		120	medium S	F 03E 014 K3E	1	18,00
		Bilgi: S. 32	320	very fine A XS	F 03E 014 K3J	1
	<b>115 mm x 10 m</b>	320	general purpose	F 03E 014 K3V	1	18,00
		120	medium A	F 03E 014 K3S	1	19,00
		120	medium S	F 03E 014 K3N	1	19,00
		Bilgi: S. 32	320	very fine A XS	F 03E 014 K3W	1

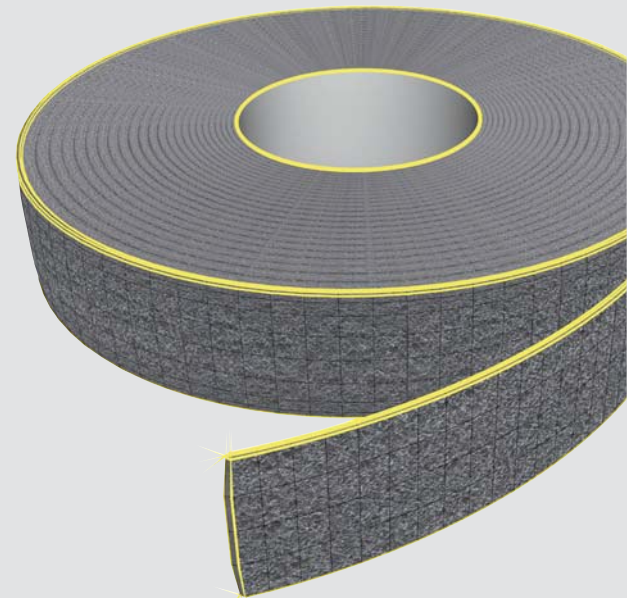
A = AloX ( Alimünyum Oksit )  
S = SiC ( Silisyum karbür )



## Standart tabaka

1713 siawat	Boyut	Kum kalınlığı	Siparis no.	Ambalaj İçerik (Adet)	Ambalaj Fiyatı (€)
	<b>230 x 280 mm</b> Tip: Sulu ve kuru zımparalama	80	F 03E 006 FP6	50	16,00
		100	F 03E 006 FP7	50	15,00
		120	F 03E 006 FP8	50	14,00
		150	F 03E 006 FP9	50	14,00
		180	F 03E 006 FR0	50	14,00
		220	F 03E 006 FR1	50	14,00
		240	F 03E 006 FR2	50	14,00
		280	F 03E 006 FR3	50	14,00
		320	F 03E 006 FR4	50	14,00
		360	F 03E 006 W3Y	50	14,00
		400	F 03E 006 FR5	50	14,00
		500	F 03E 006 FR6	50	14,00
		600	F 03E 006 FR7	50	14,00
		800	F 03E 006 FR8	50	14,00
		1000	F 03E 006 FR9	50	14,00
		1200	F 03E 006 FS0	50	14,00
		1500	F 03E 006 FS1	50	16,00
		2000	F 03E 006 FS2	50	16,00
2500	F 03E 006 FS3	50	16,00		
Bilgi: S. 20					
1902 siacraft	Boyut	Kum kalınlığı	Siparis no.	Ambalaj İçerik (Adet)	Ambalaj Fiyatı (€)
	<b>230 x 280 mm</b> Tip: Kuru zımparalama	40	F 03E 007 1B5	50	11,50
		60	F 03E 007 1B6	50	11,00
		80	F 03E 007 1B7	50	10,50
		100	F 03E 007 1BA	50	10,00
		120	F 03E 007 1BC	50	10,00
		150	F 03E 007 1BD	50	10,00
		180	F 03E 007 1C0	50	10,00
		220	F 03E 007 1BE	50	10,00
		240	F 03E 007 1BG	50	10,00
		Bilgi: S. 22			

## Standart tabaka

1931 siawat	Boyut	Kum kalınlığı	Siparis no.	Ambalaj İçerik (Adet)	Ambalaj Fiyatı (€)
	<b>230 x 280 mm</b> Tip: Sulu ve kuru zımparalama	60	F 03E 006 K5N	50	15,00
		80	F 03E 006 K5T	50	14,00
		100	F 03E 006 K5U	50	13,00
		120	F 03E 006 K5V	50	13,00
		150	F 03E 006 K5W	50	13,00
		180	F 03E 006 K5X	50	13,00
		220	F 03E 006 K5Y	50	13,00
		240	F 03E 006 K5Z	50	13,00
		280	F 03E 006 K60	50	13,00
		320	F 03E 006 K61	50	13,00
		360	F 03E 006 K62	50	13,00
		400	F 03E 006 K63	50	13,00
		500	F 03E 006 K64	50	13,00
		600	F 03E 006 K65	50	13,00
		800	F 03E 006 K67	50	13,00
		1000	F 03E 006 K68	50	13,00
		1200	F 03E 006 K69	50	13,00
		1500	F 03E 006 K6A	50	13,00
2000	F 03E 006 K6B	50	13,00		
2500	F 03E 006 K6C	50	13,00		

Bilgi: S. 24



## siafast şeritleri

1950 siaspeed	Boyut	Kum kalınlığı	Siparis no.	Ambalaj İçerik (Adet)	Ambalaj Fiyatı (€)
	<b>70 x 400 mm</b> 66 delik Tip: Delikli	40	F 03E 007 4X5	50	29,00
		60	F 03E 007 4X6	50	25,00
		80	F 03E 007 4X7	50	25,00
		100	F 03E 007 4X8	50	24,00
		120	F 03E 007 4X9	50	23,00
		150	F 03E 007 4XA	50	22,00
		180	F 03E 007 4XB	50	22,00
		220	F 03E 007 4XC	50	22,00
		240	F 03E 007 4XD	50	22,00
		280	F 03E 007 4XE	50	22,00
		320	F 03E 007 4XF	50	22,00
		360	F 03E 007 4XG	50	22,00
		400	F 03E 007 4XH	50	22,00
		500	F 03E 007 4XJ	50	22,00
		600	F 03E 007 4XK	50	22,00

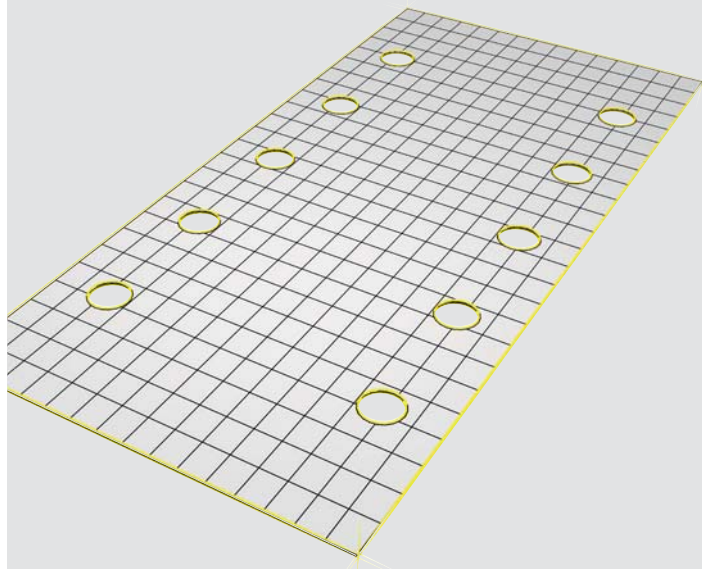
Bilgi: S. 26  
Aksesuar: S. 86  
Teknoloji: siafast S. 42



## siafleece elyaf keçe zımparalar

6120 siafleece	Boyut	Kum kalınlığı	Hassasiyet / Renk	Siparis no.	Ambalaj İçerik (Adet)	Ambalaj Fiyatı (€)	
	<b>152 x 229 mm</b>	80	extra cut A	F 03E 014 K31	20	15,00	
		320	general purpose	F 03E 014 K36	20	13,00	
		120	medium A	F 03E 014 K33	20	13,00	
		120	medium S	F 03E 014 K32	20	14,00	
		180	fine A	F 03E 014 K34	20	14,00	
		320	very fine A XS	F 03E 014 K37	20	13,00	
		Bilgi: S. 32	800	ultra fine S XS	F 03E 014 K38	20	13,00
			<b>230 x 280 mm</b>	80	extra cut A	F 03E 014 L5D	10
320	general purpose			F 03E 014 L49	10	10,00	
120	medium A			F 03E 014 L5B	10	10,00	
120	medium S			F 03E 014 L59	10	11,00	
320	very fine A			F 03E 014 L55	10	10,00	
800	ultra fine S			F 03E 014 L57	10	9,00	
Bilgi: S. 32							

A = Alox ( Alimünyum Oksit )  
S = SiC ( Silisyum karbür )

\* 2018 eylül ayı itibariyle stoklarımızda olacaktır.

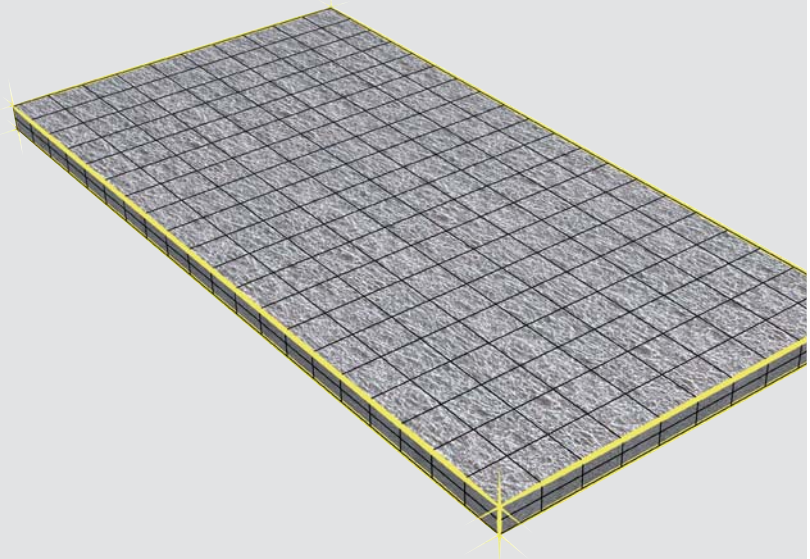

## Sünger zımpara

### Tabanlar

7972 siasponge soft	Boyut	Kum kalınlığı aralığı	Hassasiyet / Renk	Siparis no.	Ambalaj İçerik (Adet)	Ambalaj Fiyatı (€)
 <p>Soft Pad <b>140 x 115 mm</b> Kalınlık: 5 mm Tip: Kuru zımparalama <b>T 1</b> Bilgi: S. 36</p>		180 - 320	medium	F 03E 00R 8AX	20	11,00
		320 - 600	fine	F 03E 00R 8AW	20	11,00
		600 - 800	super fine	F 03E 00R 8B9	20	11,00
		800 - 1000	ultra fine	F 03E 00R 8B0	20	11,00
		1200 - 1500	micro fine	F 03E 00R 8AY	20	11,00
7983 siasponge flex	Boyut	Kum kalınlığı	Hassasiyet / Renk	Siparis no.	Ambalaj İçerik (Adet)	Ambalaj Fiyatı (€)
 <p>Flex Pad <b>98 x 120 mm</b> Kalınlık: 13 mm Tip: Sulu ve kuru zımparalama <b>T 2</b> Bilgi: S. 37</p>		60	medium	F 03E 00R 8G8	10	4,00
		100	fine	F 03E 00R 8GF	10	4,00
		180	super fine	F 03E 00R 8ES	10	4,00
		220	ultra fine	F 03E 00R 8G6	10	4,00
 <p>Flex Pad <b>98 x 120 mm</b> Kalınlık: 13 mm Tip: Sulu ve kuru zımparalama <b>T 2</b> Bilgi: S. 37</p>		60	medium	F 03E 00R 8JY	250	65,00
		100	fine	F 03E 00R 8JZ	250	65,00
		180	super fine	F 03E 00R 8HM	250	65,00
		220	ultra fine	F 03E 00R 8JX	250	65,00

### Bloklar

7990 siasponge Block sert	Boyut	Kum kalınlığı	Hassasiyet / Renk	Siparis no.	Ambalaj İçerik (Adet)	Ambalaj Fiyatı (€)
 <p>Combination Block <b>69 x 98 mm</b> Yükseklik: 26 mm Tip: Sulu ve kuru zımparalama <b>T 4</b> Bilgi: S. 38</p>		60	medium	F 03E 00R 8GX	10	6,00
		100	fine	F 03E 00R 8EP	10	6,00
		180	super fine	F 03E 00R 8VC	10	6,00
 <p>Standard Block <b>69 x 98 mm</b> Yükseklik: 26 mm Tip: Sulu ve kuru zımparalama <b>T 4</b> Bilgi: S. 38</p>		36	coarse	F 03E 00R 8GZ	10	5,00
		60	medium	F 03E 00R 8G5	10	5,00
		100	fine	F 03E 00R 8EU	10	5,00
		180	super fine	F 03E 00R 8G2	10	5,00
 <p>Standard Block <b>69 x 98 mm</b> Yükseklik: 26 mm Tip: Sulu ve kuru zımparalama <b>T 4</b> Bilgi: S. 38</p>		36	coarse	F 03E 00R 8LU	250	105,00
		60	medium	F 03E 00R 8LP	250	105,00
		100	fine	F 03E 00R 8LM	250	105,00
		180	super fine	F 03E 00R 8LN	250	105,00

7991 siasponge Block soft	Boyut	Kum kalınlığı	Hassasiyet / Renk	Siparis no.	Ambalaj İçerik (Adet)	Ambalaj Fiyatı (€)
 <p>Standard Block <b>69 x 98 mm</b> Yükseklik: 26 mm Tip: Sulu ve kuru zımparalama <b>T 4</b> Bilgi: S. 39</p>		60	medium	F 03E 00R 8GS	10	4,00
		100	fine	F 03E 00R 8EM	10	4,00
		180	super fine	F 03E 00R 8GP	10	4,00
		220	ultra fine	F 03E 00R 861	10	4,00

## Diskler

7972 siasponge soft	Boyut	Kum kalınlığı aralığı	Hassasiyet / Renk	Siparis no.	Ambalaj İçerik (Adet)	Ambalaj Fiyatı (€)
 <p><b>ø 150 mm</b> 15 delik Kalınlık: 5 mm Bilgi: S. 36</p>		180 - 320	medium	F 03E 00R 862	20	16,50
		320 - 600	fine	F 03E 00R 863	20	16,50
		600 - 800	super fine	F 03E 00R 865	20	16,50
		800 - 1000	ultra fine	F 03E 00R 866	20	16,50
		1200 - 1500	micro fine	F 03E 00R 867	20	16,50

## Diskler

7983 siasponge flex	Boyut	Hassasiyet / Renk	Siparis no.	Ambalaj İçerik (Adet)	Ambalaj Fiyatı (€)
 <p><b>ø 150 mm</b> 15 delik Kalınlık: 13 mm Bilgi: S. 37</p>		medium	F 03E 00R 8F3	10	13,50
		fine	F 03E 00R 8F1	10	13,50
		ultra fine	F 03E 00R 8GN	10	13,50

## Delta zımpara

1960 siarexx cut	Boyut	Kum kalınlığı	Siparis no.	Ambalaj İçerik (Adet)	Ambalaj Fiyatı (€)
	<b>93 x 93 mm</b> 6 delik	40	F 03E 003 5RG	50	9,00
		60	F 03E 003 5RH	50	8,00
		80	F 03E 003 5RJ	100	15,00
		100	F 03E 003 5RF	100	15,00
		120	F 03E 003 5RK	100	15,00
		150	F 03E 003 5RL	100	15,00
		180	F 03E 003 5RM	100	15,00
		220	F 03E 003 5RN	100	15,00
		240	F 03E 003 5RP	100	15,00
		320	F 03E 002 R63	100	15,00
		400	F 03E 003 5RS	100	15,00

Bilgi: S. 27  
Teknoloji: siafast S. 42, Açık kumlama S. 45  
Makine: Bosch, Metabo, Makita

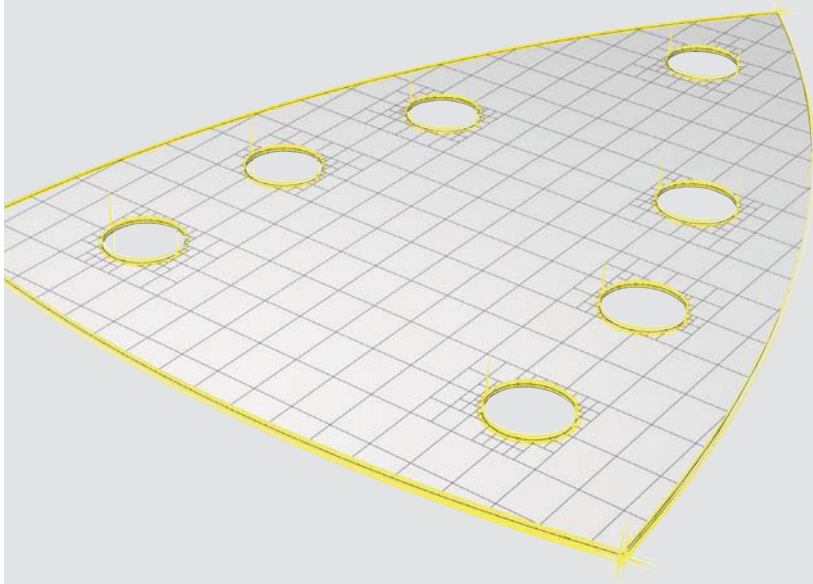

## Fiber diskler

4560 siabite	Boyut	Kum kalınlığı	Siparis no.	Ambalaj İçerik (Adet)	Ambalaj Fiyatı (€)	
 <p><b>ø 115 mm</b> Yıldız delik: 22 mm Seramik fiber disk</p> <p>Bilgi: S. 29</p>		36	F 03E 007 16T	50	31,00	
		50	F 03E 007 16U	50	27,00	
		60	F 03E 007 16V	50	25,00	
		80	F 03E 007 16W	50	23,00	
		100	F 03E 007 16X	50	22,00	
		120	F 03E 007 16Y	50	20,00	
 <p><b>ø 180 mm</b> Yıldız delik: 22 mm Seramik fiber disk</p> <p>Bilgi: S. 29</p>		36	F 03E 007 175	50	80,00	
		50	F 03E 007 176	50	70,00	
		60	F 03E 007 177	50	65,00	
		80	F 03E 007 178	50	62,00	
		100	F 03E 007 179	50	60,00	
		120	F 03E 007 17A	50	60,00	
4570 siabite X	Boyut	Kum kalınlığı	Siparis no.	Ambalaj İçerik (Adet)	Ambalaj Fiyatı (€)	
 <p><b>ø 115 mm</b> Yıldız delik: 22 mm Seramik fiber disk</p> <p>Bilgi: S. 30</p>		36+	F 03E 007 60E	50	52,00	
		60+	F 03E 007 60F	50	50,00	
		80+	F 03E 007 60G	50	48,00	
		<p><b>ø 180 mm</b> Yıldız delik: 22 mm Seramik fiber disk</p> <p>Bilgi: S. 30</p>	36+	F 03E 007 60P	50	130,00
			60+	F 03E 007 60R	50	125,00
			80+	F 03E 007 60S	50	105,00
4819 siaron 8	Boyut	Kum kalınlığı	Siparis no.	Ambalaj İçerik (Adet)	Ambalaj Fiyatı (€)	
 <p><b>ø 115 mm</b> Yıldız delik: 22 mm Zirkonyum fiber disk</p> <p>Bilgi: S. 31 Aksesuar: S. 88</p>		24	F 03E 003 L42	50	27,00	
		36	F 03E 001 ED8	50	21,00	
		40	F 03E 004 N2K	50	18,00	
		50	F 03E 003 L23	50	17,00	
		60	F 03E 001 EC6	50	17,00	
		80	F 03E 003 L2A	50	17,00	
		100	F 03E 001 EE9	50	17,00	
		120	F 03E 001 EPO	50	17,00	

## Fiber diskler

4819 siaron 8	Boyut	Kum kalınlığı	Siparis no.	Ambalaj İçerik (Adet)	Ambalaj Fiyatı (€)
 <p><b>ø 180 mm</b> Yıldız delik: 22 mm Tip: bombeli Zirkonyum fiber disk</p> <p>Bilgi: S. 31 Aksesuar: S. 88</p>		24	F 03E 003 L1G	50	54,00
		36	F 03E 003 L16	50	41,00
		40	F 03E 003 L1J	50	34,00
		50	F 03E 001 ED4	50	34,00
		60	F 03E 003 L25	50	34,00
		80	F 03E 003 L2D	50	34,00
		100	F 03E 003 L33	50	34,00
		120	F 03E 001 EP3	50	34,00
4961 sialoX	Boyut	Kum kalınlığı	Siparis no.	Ambalaj İçerik (Adet)	Ambalaj Fiyatı (€)
 <p><b>ø 115 mm</b> Yıldız delik: 22 mm Aluminyum oksit fiber disk</p> <p>Bilgi: S. 31 Aksesuar: S. 88</p> <p><b>ø 180 mm</b> Yıldız delik: 22 mm Aluminyum oksit fiber disk</p> <p>Bilgi: S. 31 Aksesuar: S. 88</p>		24	F 03E 006 B99	50	23,00
		36	F 03E 006 B9A	50	21,00
		40	F 03E 006 B9B	50	17,00
		50	F 03E 006 B9C	50	17,00
		60	F 03E 006 B9D	50	16,00
		80	F 03E 006 B9E	50	16,00
		100	F 03E 006 B9F	50	16,00
		120	F 03E 006 B9G	50	16,00
		24	F 03E 006 B90	50	57,00
		36	F 03E 006 B91	50	50,00
		40	F 03E 006 B92	50	44,00
		50	F 03E 006 B93	50	42,00
		60	F 03E 006 B94	50	41,00
		80	F 03E 006 B95	50	39,00
	100	F 03E 006 B96	50	39,00	
	120	F 03E 006 B97	50	39,00	

## scm diskleri

6260 ultradisc scm	Boyut	Hassasiyet / Renk	Siparis no.	Ambalaj İçerik (Adet)	Ambalaj Fiyatı (€)	
 <p><b>ø 115 mm</b> Deliksiz Tip: Scrim backed</p> <p>Bilgi: S. 33 Aksesuar: S. 88</p>		extra coarse	F 03E 014 12U	20	49,00	
		coarse	F 03E 014 12V	20	48,00	
		medium	F 03E 014 K1B	20	44,00	
		fine	F 03E 014 12X	20	43,00	
			extra coarse	F 03E 014 1EJ	20	50,00
			coarse	F 03E 014 1EK	20	49,00
			medium	F 03E 014 1EL	20	48,00
			fine	F 03E 014 1EN	20	46,00
		very fine	F 03E 014 1ER	20	46,00	

6924 siamet hd	Boyut	Hassasiyet / Renk	Siparis no.	Ambalaj İçerik (Adet)	Ambalaj Fiyatı (€)
 <p><b>ø 115 mm</b> Merkezi delik Tip: Scrim backed</p> <p>Bilgi: S. 34 Aksesuar: S. 90</p>		extra coarse	F 03E 014 J2V	20	43,00
		coarse	F 03E 014 370	20	39,00
		medium	F 03E 014 372	20	37,00
<p><b>ø 125 mm</b> Merkezi delik Tip: Scrim backed</p> <p>Bilgi: S. 34</p>		extra coarse	F 03E 014 J2X	20	48,00
<p><b>ø 178 mm</b> Merkezi delik Tip: Scrim backed</p> <p>Bilgi: S. 34 Aksesuar: S. 89</p>		extra coarse	F 03E 014 J31	10	40,00
		coarse	F 03E 014 4KG	10	37,00





## siafast diskleri

1707 siapar	Boyut	Kum kalınlığı	Siparis no.	Ambalaj İçerik (Adet)	Ambalaj Fiyatı (€)
	<b>ø 115 mm</b> Deliksiz <b>Mermer zımpara</b>  Bilgi: S. 20 Aksesuar: S. 89 Teknoloji: siafast S. 42	40	F 03E 003 E0V	50	11,00
1749 siaral f	Boyut	Kum kalınlığı	Siparis no.	Ambalaj İçerik (Adet)	Ambalaj Fiyatı (€)
	<b>ø 115 mm</b> Deliksiz <b>Mermer zımpara</b>  Bilgi: S. 21 Aksesuar: S. 88-89 Teknoloji: siafast S. 42	60	F 03E 003 JX6	50	10,00
		80	F 03E 003 JX7	100	18,00
		100	F 03E 003 JX4	100	18,00
		120	F 03E 001 CS4	100	18,00
		150	F 03E 003 JY4	100	18,00
		180	F 03E 003 K01	100	18,00
		220	F 03E 001 CS5	100	18,00
		320	F 03E 003 JZ6	100	18,00
		400	F 03E 003 JZ1	100	18,00
1713 siawat	Boyut	Kum kalınlığı	Siparis no.	Ambalaj İçerik (Adet)	Ambalaj Fiyatı (€)
	<b>ø 115 mm</b> Deliksiz <b>Mermer zımpara</b>  Bilgi: S. 20 Teknoloji: siafast S. 42	600	F 03E 006 R4S	100	21,00
		800	F 03E 006 R4T	100	21,00
1748 sialac	Boyut	Kum kalınlığı	Siparis no.	Ambalaj İçerik (Adet)	Ambalaj Fiyatı (€)
	<b>ø 125 mm</b> 8 delik  Bilgi: S. 21 Teknoloji: siafast S. 42	150	F 03E 006 2DD	100	17,00
		180	F 03E 003 M2D	100	17,00
		220	F 03E 004 V9J	100	17,00
		240	F 03E 004 V9K	100	17,00
		280	F 03E 003 M2E	100	17,00
		320	F 03E 003 M24	100	17,00
		400	F 03E 005 H6U	100	17,00
	<b>ø 150 mm</b> 6 delik  Bilgi: S. 21 Aksesuar: S. 87 Teknoloji: siafast S. 42 Makine: Bosch, DEWALT, Elu, Festool, Hitachi, Metabo	150	F 03E 003 MF0	100	20,00
		180	F 03E 003 MF1	100	20,00
		220	F 03E 003 MF2	100	20,00
		240	F 03E 003 MF3	100	20,00
		280	F 03E 003 MF4	100	20,00
		320	F 03E 003 MF5	100	20,00
		400	F 03E 003 MF6	100	20,00



## siafast diskleri

1815 siatop	Boyut	Kum kalınlığı	Siparis no.	Ambalaj İçerik (Adet)	Ambalaj Fiyatı (€)	
	<b>ø 115 mm</b> Deliksiz  Bilgi: S. 22 Aksesuar: S. 89 Teknoloji: siafast S. 42	24	F 03E 004 N1S	50	18,00	
		36	F 03E 001 CX1	50	17,00	
		40	F 03E 003 E1L	50	14,00	
		50	F 03E 003 E1M	50	12,00	
		60	F 03E 004 N1T	50	12,00	
		80	F 03E 004 N1V	50	12,00	
		100	F 03E 004 N1U	50	12,00	
		120	F 03E 004 N1W	50	12,00	
		150	F 03E 004 W61	50	12,00	
		<b>ø 125 mm</b> Deliksiz  Bilgi: S. 22 Aksesuar: S. 89 Teknoloji: siafast S. 42	24	F 03E 003 E1N	50	21,00
			36	F 03E 003 E1P	50	19,00
			40	F 03E 003 E1R	50	16,00
			50	F 03E 003 E1S	50	14,00
			60	F 03E 001 CY0	50	14,00
			80	F 03E 001 CY1	50	14,00
100	F 03E 001 CY2		50	14,00		
120	F 03E 001 CY3		50	14,00		
150	F 03E 003 K2P		50	14,00		
<b>ø 150 mm</b> Deliksiz  Bilgi: S. 22 Aksesuar: S. 89 Teknoloji: siafast S. 42	24	F 03E 003 E1T	50	22,00		
	36	F 03E 003 E1U	50	20,00		
	40	F 03E 003 E1V	50	18,00		
	50	F 03E 003 E1W	50	14,00		
	60	F 03E 003 E1X	50	14,00		
	80	F 03E 003 E1Y	50	14,00		
	100	F 03E 003 E1Z	50	14,00		
	120	F 03E 003 E20	50	14,00		
	150	F 03E 003 L02	50	14,00		
<b>ø 180 mm</b> Deliksiz  Bilgi: S. 22 Aksesuar: S. 89 Teknoloji: siafast S. 42	24	F 03E 003 E21	50	25,00		
	36	F 03E 003 E22	50	23,00		
	40	F 03E 003 E23	50	21,00		
	50	F 03E 003 E24	50	20,00		
	60	F 03E 003 E25	50	20,00		
	80	F 03E 003 DK0	50	20,00		
	100	F 03E 003 DK1	50	20,00		
	120	F 03E 003 DK2	50	20,00		
	150	F 03E 003 K7C	100	39,00		





## siafast diskleri

1919 siawood +	Boyut	Kum kalınlığı	Siparis no.	Ambalaj İçerik (Adet)	Ambalaj Fiyatı (€)	
	<b>ø 115 mm</b> Deliksiz Tip: antistatik  Bilgi: S. 23 Aksesuar: S. 89 Teknoloji: siafast S. 42, TopTec S. 44, Açık kumlama S. 45	40	F 03E 001 DB3	50	12,00	
		60	F 03E 001 D8F	50	11,00	
		80	F 03E 001 D7Y	50	10,00	
		100	F 03E 001 D8G	50	10,00	
		120	F 03E 001 D8H	50	10,00	
		150	F 03E 001 DD6	50	10,00	
		180	F 03E 001 DD7	50	10,00	
		220	F 03E 003 K4G	50	10,00	
		<b>ø 125 mm</b> Deliksiz Tip: antistatik  Bilgi: S. 23 Aksesuar: S. 89 Teknoloji: siafast S. 42, TopTec S. 44, Açık kumlama S. 45	40	F 03E 001 D8J	50	13,00
			60	F 03E 001 D8K	50	12,00
80	F 03E 001 D7Z		50	12,00		
100	F 03E 001 D8L		50	12,00		
120	F 03E 001 D8M		50	12,00		
150	F 03E 001 D8N		50	12,00		
180	F 03E 003 K44		50	12,00		
220	F 03E 003 K4H		50	12,00		
	<b>ø 125 mm</b> 8 delik Tip: antistatik  Bilgi: S. 23 Teknoloji: siafast S. 42, Açık kumlama S. 45	40	F 03E 001 FN7	50	13,00	
		60	F 03E 001 FN9	50	12,00	
		80	F 03E 003 M5P	100	23,00	
		100	F 03E 001 FP4	100	23,00	
		120	F 03E 001 FP5	100	23,00	
		150	F 03E 001 FP6	100	23,00	
		180	F 03E 003 M5G	100	23,00	
		220	F 03E 001 FP7	100	23,00	
	<b>ø 150 mm</b> Deliksiz Tip: antistatik  Bilgi: S. 23 Aksesuar: S. 89, 91 Teknoloji: siafast S. 42, TopTec S. 44, Açık kumlama S. 45	40	F 03E 004 N2H	50	16,00	
		60	F 03E 004 N2J	50	15,00	
		80	F 03E 004 N2G	50	14,00	
		100	F 03E 003 E2C	50	14,00	
		120	F 03E 003 E2D	50	14,00	
		150	F 03E 003 E2E	50	14,00	
		180	F 03E 003 KY0	50	14,00	
		220	F 03E 003 L01	50	14,00	

## siafast diskleri

1919 siawood +	Boyut	Kum kalınlığı	Siparis no.	Ambalaj İçerik (Adet)	Ambalaj Fiyatı (€)
 <p><b>ø 150 mm</b> 7 delik Tip: antistatik</p> <p>Bilgi: S. 23 Aksesuar: S. 87, 91 Teknoloji: siafast S. 42, TopTec S. 44, Açık kumlama S. 45</p>	40	F 03E 001 G7D	50	16,00	
	60	F 03E 001 G7E	50	15,00	
	80	F 03E 001 G5U	50	14,00	
	100	F 03E 001 G7F	50	14,00	
	120	F 03E 001 G7G	50	14,00	
	150	F 03E 001 G7H	50	14,00	
	180	F 03E 001 G7J	50	14,00	
	220	F 03E 001 G7L	50	14,00	
 <p><b>ø 150 mm</b> 15 delik Tip: antistatik</p> <p>Bilgi: S. 23 Aksesuar: S. 87 Teknoloji: siafast S. 42, Açık kumlama S. 45</p>	40	F 03E 003 8GP	50	16,00	
	60	F 03E 003 8GR	50	15,00	
	80	F 03E 003 8GS	50	14,00	
	100	F 03E 003 8GT	50	14,00	
	120	F 03E 003 8GU	50	14,00	
	150	F 03E 003 8GV	50	14,00	
	180	F 03E 003 8GW	50	14,00	
	220	F 03E 003 8GX	50	14,00	
 <p><b>1948 siaflex</b></p> <p><b>ø 150 mm</b> 7 delik</p> <p>Bilgi: S. 25 Aksesuar: S. 87, 91 Teknoloji: siafast S. 42</p>	40	F 03E 006 183	50	12,00	
	60	F 03E 006 184	50	10,00	
	80	F 03E 006 185	100	18,00	
	100	F 03E 006 186	100	18,00	
	120	F 03E 006 187	100	18,00	
	150	F 03E 006 188	100	18,00	
	180	F 03E 006 189	100	18,00	
	220	F 03E 006 18A	100	18,00	
	240	F 03E 006 18B	100	18,00	
	280	F 03E 006 18C	100	18,00	
	320	F 03E 006 18D	100	18,00	
	360	F 03E 006 18H	100	18,00	
	400	F 03E 006 18E	100	18,00	
	500	F 03E 006 18J	100	18,00	
	600	F 03E 006 18F	100	18,00	
	800	F 03E 006 18G	50	10,00	

## siafast diskleri

1950 siaspeed	Boyut	Kum kalınlığı	Siparis no.	Ambalaj İçerik (Adet)	Ambalaj Fiyatı (€)
	<b>ø 125 mm</b> Deliksiz	40	F 03E 003 E60	50	11,00
		60	F 03E 003 E61	50	11,00
		80	F 03E 003 E62	100	21,00
		100	F 03E 003 E63	100	21,00
		120	F 03E 003 E64	100	21,00
		150	F 03E 003 E65	100	21,00
		180	F 03E 003 E66	100	21,00
		220	F 03E 003 E67	100	21,00
		240	F 03E 003 E68	100	21,00
		280	F 03E 001 DT0	100	21,00
		320	F 03E 001 DT1	100	21,00
		360	F 03E 001 DT2	100	21,00
		400	F 03E 001 DT3	100	21,00
		500	F 03E 001 DT4	100	21,00
600	F 03E 001 DT5	100	21,00		
	<b>ø 125 mm</b> Deliksiz Tip: en ince kum	800	F 03E 003 916	50	16,00
		1000	F 03E 003 917	50	16,00
		1200	F 03E 003 918	50	16,00
		1500	F 03E 003 919	50	16,00
	<b>ø 125 mm</b> 8 delik	40	F 03E 003 E6D	50	11,00
		60	F 03E 003 E6E	50	11,00
		80	F 03E 003 E6F	100	21,00
		100	F 03E 003 E6G	100	21,00
		120	F 03E 003 E6H	100	21,00
		150	F 03E 003 E6J	100	21,00
		180	F 03E 001 FU0	100	21,00
		220	F 03E 001 FU1	100	21,00
		240	F 03E 001 FU2	100	21,00
		280	F 03E 001 FU3	100	21,00
		320	F 03E 001 FU4	100	21,00
		360	F 03E 001 FU5	100	21,00
		400	F 03E 001 FU6	100	21,00
		500	F 03E 001 FU7	100	21,00
600	F 03E 001 FU8	100	21,00		
	<b>ø 125 mm</b> 8 delik Tip: en ince kum	800	F 03E 003 91A	50	16,00
		1000	F 03E 003 91B	50	16,00
		1200	F 03E 003 91C	50	16,00
		1500	F 03E 003 91D	50	16,00

Bilgi: S. 26  
Aksesuar: S. 87, 89  
Teknoloji: siafast S. 42, Açık kumlama S. 45

Bilgi: S. 26  
Aksesuar: S. 87  
Teknoloji: siafast S. 42



Bilgi: S. 26  
Aksesuar: S. 87  
Teknoloji: siafast S. 42, Açık kumlama S. 45

Bilgi: S. 26  
Aksesuar: S. 87  
Teknoloji: siafast S. 42

## siafast diskleri

1950 siaspeed	Boyut	Kum kalınlığı	Siparis no.	Ambalaj İçerik (Adet)	Ambalaj Fiyatı (€)
	<b>ø 150 mm</b> Deliksiz	40	F 03E 001 E11	50	12,00
		60	F 03E 001 E12	50	11,00
		80	F 03E 001 E13	100	22,00
		100	F 03E 001 E14	100	22,00
		120	F 03E 001 E15	100	22,00
		150	F 03E 001 E16	100	22,00
		180	F 03E 001 E17	100	22,00
		220	F 03E 001 E18	100	22,00
		240	F 03E 001 E19	100	22,00
		280	F 03E 001 E1A	100	22,00
		320	F 03E 001 E1B	100	22,00
		360	F 03E 001 E1C	100	22,00
		400	F 03E 001 E1D	100	22,00
		500	F 03E 001 E1E	100	22,00
		600	F 03E 001 E1F	100	22,00
	<b>ø 150 mm</b> Deliksiz Tip: en ince kum	800	F 03E 005 W0U	50	17,00
		1000	F 03E 005 W0V	50	17,00
		1200	F 03E 003 920	50	17,00
		1500	F 03E 003 922	50	17,00
	<b>ø 150 mm</b> 7 delik	40	F 03E 003 E69	50	12,00
		60	F 03E 003 E6A	50	11,00
		80	F 03E 003 E6B	100	22,00
		100	F 03E 003 DS0	100	22,00
		120	F 03E 003 DS1	100	22,00
		150	F 03E 003 DS2	100	22,00
		180	F 03E 003 DS3	100	22,00
		220	F 03E 003 DS4	100	22,00
		240	F 03E 003 DS5	100	22,00
		280	F 03E 003 DS6	100	22,00
		320	F 03E 003 DS7	100	22,00
		360	F 03E 003 DS8	100	22,00
		400	F 03E 003 DS9	100	22,00
		500	F 03E 003 E6C	100	22,00
		600	F 03E 001 GC0	100	22,00
	<b>ø 150 mm</b> 7 delik Tip: en ince kum	800	F 03E 003 923	50	17,00
		1000	F 03E 003 924	50	17,00
		1200	F 03E 003 925	50	17,00
		1500	F 03E 003 926	50	17,00
	Bilgi: S. 26 Aksesuar: S. 87, 89 Teknoloji: siafast S. 42, Açık kumlama S. 45				
	Bilgi: S. 26 Aksesuar: S. 87 Teknoloji: siafast S. 42				
	Bilgi: S. 26 Aksesuar: S. 87, 91 Teknoloji: siafast S. 42, Açık kumlama S. 45				
	Bilgi: S. 26 Aksesuar: S. 87, 91 Teknoloji: siafast S. 42				



## siafast diskleri

1950 siaspeed	Boyut	Kum kalınlığı	Siparis no.	Ambalaj İçerik (Adet)	Ambalaj Fiyatı (€)
	<b>ø 150 mm</b> 15 delik	40	F 03E 003 E6V	50	12,00
		60	F 03E 003 E6W	50	11,00
		80	F 03E 003 E6X	100	22,00
		100	F 03E 003 E6Y	100	22,00
		120	F 03E 003 E6Z	100	22,00
		150	F 03E 003 E70	100	22,00
		180	F 03E 003 E71	100	22,00
		220	F 03E 003 DT0	100	22,00
		240	F 03E 003 DT1	100	22,00
		280	F 03E 003 DT2	100	22,00
		320	F 03E 003 DT3	100	22,00
		360	F 03E 003 DT4	100	22,00
		400	F 03E 003 DT5	100	22,00
		500	F 03E 003 DT6	100	22,00
600	F 03E 003 DT7	100	22,00		
	<b>ø 150 mm</b> 15 delik Tip: en ince kum	800	F 03E 005 W0W	50	17,00
		1000	F 03E 005 W0Y	50	17,00
		1200	F 03E 005 W10	50	17,00
		1500	F 03E 005 W11	50	17,00
	<b>ø 150 mm</b> 17 delik	40	F 03E 002 S1T	50	12,00
		60	F 03E 002 S1U	50	11,00
		80	F 03E 002 S1V	100	22,00
		100	F 03E 002 S1W	100	22,00
		120	F 03E 002 S1X	100	22,00
		150	F 03E 002 S1Y	100	22,00
		180	F 03E 002 S1Z	100	22,00
		220	F 03E 002 S20	100	22,00
		240	F 03E 002 S21	100	22,00
		280	F 03E 002 S22	100	22,00
		320	F 03E 002 S23	100	22,00
		360	F 03E 002 S25	100	22,00
		400	F 03E 002 S24	100	22,00
		500	F 03E 002 S26	100	22,00
600	F 03E 002 S27	100	22,00		
	Bilgi: S. 26 Aksesuar: S. 87, 91 Teknoloji: siafast S. 42, Açık kumlama S. 45				
	Bilgi: S. 26 Aksesuar: S. 87 Teknoloji: siafast S. 42, Açık kumlama S. 45 Makine: Festool				



## siafast diskleri

1950 siaspeed	Boyut	Kum kalınlığı	Siparis no.	Ambalaj İçerik (Adet)	Ambalaj Fiyatı (€)	
	<b>ø 150 mm</b> 17 delik Tip: en ince kum Bilgi: S. 26 Aksesuar: S. 87 Teknoloji: siafast S. 42 Makine: Festool	800	F 03E 003 8VP	50	17,00	
		1000	F 03E 003 8VR	50	17,00	
		1200	F 03E 003 8VS	50	17,00	
		1500	F 03E 003 8VT	50	17,00	
1960 siarexx cut	Boyut	Kum kalınlığı	Siparis no.	Ambalaj İçerik (Adet)	Ambalaj Fiyatı (€)	
	<b>ø 115 mm</b> Deliksiz Bilgi: S. 27 Aksesuar: S. 89 Teknoloji: siafast S. 42, Açık kumlama S. 45	40	F 03E 001 CT2	50	9,00	
		60	F 03E 001 CT3	50	9,00	
		80	F 03E 001 CT4	100	16,00	
		100	F 03E 001 CT5	100	16,00	
		120	F 03E 001 CT6	100	16,00	
		150	F 03E 003 K7Z	100	16,00	
		180	F 03E 002 G1K	100	16,00	
		220	F 03E 001 DH9	100	16,00	
		240	F 03E 002 G1N	100	16,00	
		320	F 03E 002 G1P	100	16,00	
		400	F 03E 003 AZ1	100	16,00	
		<b>ø 125 mm</b> Deliksiz Bilgi: S. 27 Aksesuar: S. 89 Teknoloji: siafast S. 42, Açık kumlama S. 45 Makine: AEG, Atlas Copco, Black & Decker, Bosch, DEWALT, Fein, Festool, Hitachi, Makita, Metabo, Skil	40	F 03E 001 CT7	50	10,00
			60	F 03E 001 CT8	50	9,00
			80	F 03E 001 CT9	100	19,00
			100	F 03E 003 CH5	100	19,00
			120	F 03E 003 CH8	100	19,00
			150	F 03E 003 CK5	100	19,00
			180	F 03E 003 CK8	100	19,00
			220	F 03E 003 CN3	100	19,00
240	F 03E 003 CN6		100	19,00		
280	F 03E 003 K07		100	19,00		
320	F 03E 003 CP7	100	19,00			
400	F 03E 003 CP0	100	19,00			
500	F 03E 003 K08	100	19,00			
600	F 03E 001 CW7	100	19,00			

## siafast diskleri

1960 siarexx cut	Boyut	Kum kalınlığı	Siparis no.	Ambalaj İçerik (Adet)	Ambalaj Fiyatı (€)
	<b>ø 125 mm</b> 8 delik  Bilgi: S. 27 Teknoloji: siafast S. 42, Açık kumlama S. 45 Makine: AEG, Atlas Copco, Black & Decker, Bosch, DEWALT, Fein, Festool, Hitachi, Makita, Metabo, Skil	40	F 03E 003 LW0	50	10,00
		60	F 03E 003 LW1	50	9,00
		80	F 03E 003 LW3	100	19,00
		100	F 03E 003 LW4	100	19,00
		120	F 03E 003 LW5	100	19,00
		150	F 03E 004 N2U	100	19,00
		180	F 03E 003 CK9	100	19,00
		220	F 03E 003 LW7	100	19,00
		240	F 03E 004 N2V	100	19,00
		280	F 03E 001 FB1	100	19,00
		320	F 03E 001 FB2	100	19,00
		400	F 03E 001 FB5	100	19,00
		500	F 03E 001 FB6	100	19,00
		600	F 03E 001 FB7	100	19,00
	<b>ø 150 mm</b> Deliksiz  Bilgi: S. 27 Aksesuar: S. 89 Teknoloji: siafast S. 42, Açık kumlama S. 45 Makine: Bosch, DEWALT, Elu, Festool, Hitachi, Kress, Metabo	40	F 03E 001 DU4	50	11,00
		60	F 03E 001 DU5	50	10,00
		80	F 03E 001 DU6	100	20,00
		100	F 03E 001 DU7	100	20,00
		120	F 03E 001 DU8	100	20,00
		150	F 03E 001 DU9	100	20,00
		180	F 03E 003 CP3	100	20,00
		220	F 03E 003 CJ0	100	20,00
		240	F 03E 003 CJ3	100	20,00
		280	F 03E 003 CJ5	100	20,00
		320	F 03E 003 CJ7	100	20,00
		400	F 03E 003 CJ9	100	20,00
		500	F 03E 003 CM2	100	20,00
		600	F 03E 003 KU0	100	20,00



## siafast diskleri

1960 siarexx cut	Boyut	Kum kalınlığı	Siparis no.	Ambalaj İçerik (Adet)	Ambalaj Fiyatı (€)
	<b>ø 150 mm</b> 6 delik  Bilgi: S. 27 Aksesuar: S. 87 Teknoloji: siafast S. 42, Açık kumlama S. 45 Makine: Bosch, DEWALT, Elu, Festool, Hitachi, Kress, Metabo	40	F 03E 001 FW3	50	11,00
		60	F 03E 001 FW4	50	10,00
		80	F 03E 001 FW5	100	20,00
		100	F 03E 001 FW6	100	20,00
		120	F 03E 001 FW7	100	20,00
		150	F 03E 001 FW8	100	20,00
		180	F 03E 001 FW9	100	20,00
		220	F 03E 003 CM0	100	20,00
		240	F 03E 003 CJ1	100	20,00
		280	F 03E 003 CJ4	100	20,00
		320	F 03E 003 CJ6	100	20,00
		400	F 03E 003 CJ8	100	20,00
		500	F 03E 003 CM1	100	20,00
600	F 03E 003 CM3	100	20,00		
	<b>ø 203 mm</b> 8 delik  Bilgi: S. 27 Teknoloji: siafast S. 42, Açık kumlama S. 45	40	F 03E 006 2FV	50	27,00
		60	F 03E 006 2FW	100	48,00
		80	F 03E 003 M67	100	48,00
		100	F 03E 003 M68	100	47,00
		120	F 03E 003 M69	100	45,00
		150	F 03E 003 M6A	100	44,00
		180	F 03E 003 M6B	100	44,00
		220	F 03E 001 FP0	100	44,00
		240	F 03E 001 FP1	100	44,00
		280	F 03E 001 FP2	100	44,00
		320	F 03E 001 FP3	100	44,00
		400	F 03E 006 4BG	100	44,00
		500	F 03E 006 4BH	100	44,00
600	F 03E 006 4BJ	100	44,00		
	<b>ø 225 mm</b> 19 delik <b>Alçıpan zımpara</b>  Bilgi: S. 27 Teknoloji: siafast S. 42, Açık kumlama S. 45 Makine: Flex Giraffe, Festool Planex	40	F 03E 004 UF1	25	11,00
		60	F 03E 004 UF2	25	11,00
		80	F 03E 004 UF3	25	11,00
		100	F 03E 004 UF4	25	11,00
		120	F 03E 004 UF5	25	11,00
		150	F 03E 004 UF6	25	11,00
		180	F 03E 004 UF7	25	11,00
		220	F 03E 004 UF8	25	11,00

## siafast diskleri

7240 siacarat	Boyut	Kum kalınlığı	Siparis no.	Ambalaj İçerik (Adet)	Ambalaj Fiyatı (€)
	<b>ø 150 mm</b> Deliksiz  Bilgi: S. 34 Aksesuar: S. 82, 91 Teknoloji: siafast S. 42	500	F 03E 003 EF6	2	7,00
		1000	F 03E 001 DZ9	2	5,00
		2000	F 03E 002 H30	2	5,00
		3000	F 03E 002 H31	2	5,00
7241 siacarbon	Boyut	Kum kalınlığı	Siparis no.	Ambalaj İçerik (Adet)	Ambalaj Fiyatı (€)
	<b>ø 150 mm</b> Deliksiz  Bilgi: S. 35 Aksesuar: S. 87, 91 Teknoloji: siafast S. 42	80	F 03E 005 30J	10	25,00
		120	F 03E 005 30K	10	25,00
		180	F 03E 005 30L	10	23,00
		240	F 03E 002 S1B	10	23,00
		320	F 03E 002 S1C	10	22,00
		500	F 03E 002 S1D	10	22,00
7940 siaair	Boyut	Kum kalınlığı	Siparis no.	Ambalaj İçerik (Adet)	Ambalaj Fiyatı (€)
	<b>ø 150 mm</b> Deliksiz Tip: suya dayanıklı  Bilgi: S. 35 Aksesuar: S. 82, 91 Teknoloji: siafast S. 42	240	F 03E 003 EB0	10	17,00
		360	F 03E 004 N29	10	16,00
		500	F 03E 003 EB1	10	16,00
		600	F 03E 004 N2A	10	10,00
		800	F 03E 004 N2B	10	10,00
		1000	F 03E 004 N2C	10	10,00
		1500	F 03E 004 N2D	10	10,00
		2000	F 03E 004 N2E	10	10,00
		3000	F 03E 004 N2F	10	10,00
		4000	F 03E 003 EB2	10	10,00

## siastrip diskler



6300 siastrip	Boyut	Hassasiyet / Renk	Siparis no.	Ambalaj İçerik (Adet)	Ambalaj Fiyatı (€)
	Delikli disk <b>ø 100 mm</b> Merkezi delik: 12 mm	extra coarse	F 03E 014 K22	10	34,00
	Bilgi: S. 33				
	Delikli disk <b>ø 150 mm</b> Merkezi delik: 12 mm	extra coarse	F 03E 014 K23	10	51,00
	Bilgi: S. 33				
	İlave delikli disk Fiberglas <b>ø 115 mm</b> Merkezi delik: 22 mm	extra coarse	F 03E 006 D05	5	23,00
	Bilgi: S. 33				
	İlave delikli disk Fiberglas <b>ø 125 mm</b> Merkezi delik: 22 mm Tip: T27 (flach)	extra coarse	F 03E 006 D06	5	26,00
	Bilgi: S. 33				

## siavlies diskler



6120 siafleece	Boyut	Kum kalınlığı	Hassasiyet / Renk	Siparis no.	Ambalaj İçerik (Adet)	Ambalaj Fiyatı (€)	
	<b>ø 150 mm</b>  Bilgi: S. 32	800	ultra fine S XS	F 03E 014 KJ6	20	27,00	
	<b>ø 150 mm</b> Deliksiz  Bilgi: S. 32 Aksesuar: S. 91 Teknoloji: siafast S. 42	80	extra cut A	F 03E 014 K2T	20	29,00	
			medium S	F 03E 014 K2U	20	29,00	
			fine A	F 03E 014 K2V	20	27,00	
			very fine A	F 03E 014 K2W	20	27,00	
			ultra fine S	F 03E 014 K2Y	20	27,00	
			micro fine A	F 03E 014 K2Z	20	27,00	
			1200				
			120	medium A	F 03E 014 KJ8	20	27,00

A = Alox ( Alimünyum Oksit )  
S = SiC ( Silisyum karbür )

## Tank zımparalar



2920 siawood x	Boyut	Kum kalınlığı	Siparis no.	Ambalaj İçerik (Adet)	Ambalaj Fiyatı (€)
	<b>75 x 533 mm</b>  Bilgi: S. 28 Teknoloji: TopTec S. 44	180	F 03E 003 YR7	10	12,00
		220	F 03E 003 Z0V	10	12,00
		240	F 03E 003 Z24	10	12,00
		320	F 03E 002 TK1	10	12,00
2921 siawood x	Boyut	Kum kalınlığı	Siparis no.	Ambalaj İçerik (Adet)	Ambalaj Fiyatı (€)
	<b>75 x 457 mm</b>  Bilgi: S. 28 Teknoloji: Açık kumlama S. 45	40	F 03E 003 Z09	10	11,00
		60	F 03E 003 Z0B	10	11,00
		80	F 03E 003 Z0D	10	11,00
		100	F 03E 003 Z0F	10	11,00
		120	F 03E 003 Z3B	10	11,00
		150	F 03E 001 VN1	10	11,00
	<b>75 x 533 mm</b>  Bilgi: S. 28 Teknoloji: Açık kumlama S. 45 Makine: AEG, Atlas Copco, Black & Decker, Bosch, DEWALT, Hitachi, HolzHer, Makita, Metabo, Peugeot	36	F 03E 003 Z17	10	12,00
		40	F 03E 003 YY7	10	12,00
		50	F 03E 003 Z10	10	12,00
		60	F 03E 003 YY9	10	12,00
		80	F 03E 001 VT0	10	12,00
		100	F 03E 001 VT2	10	12,00
		120	F 03E 003 Z3E	10	12,00
		150	F 03E 001 VN3	10	12,00
	<b>100 x 610 mm</b>  Bilgi: S. 28 Teknoloji: Açık kumlama S. 45	40	F 03E 003 YW0	10	13,00
		60	F 03E 003 YW2	10	13,00
		80	F 03E 003 YW4	10	13,00
		100	F 03E 003 YW6	10	13,00
		120	F 03E 001 VZ2	10	13,00
		150	F 03E 003 Z1G	10	13,00
	<b>100 x 620 mm</b>  Bilgi: S. 28 Teknoloji: Açık kumlama S. 45	40	F 03E 003 Z05	10	13,00
		60	F 03E 003 Z06	10	13,00
		80	F 03E 003 Z07	10	13,00
		100	F 03E 003 Z08	10	13,00
120		F 03E 001 VZ4	10	13,00	
150		F 03E 003 YP0	10	13,00	

### Polisaj malzemesi

siachrome	Boyut	Siparis no.	Ambalaj İçerik (Adet)	Ambalaj Fiyatı (€)
	<b>siachrome CUT 1 kg</b> Yüksek etkili çizik giderici  Bilgi: S. 41	F 03E 004 ZT9	1	18,00
	<b>siachrome FINISH 1 kg</b> Mikro incelikte perdahlama macunu  Bilgi: S. 41	F 03E 004 ZU0	1	21,00
	<b>siachrome PEARL 1 litre</b> Koruyucu cila  Bilgi: S. 41	F 03E 004 ZU4	1	15,00







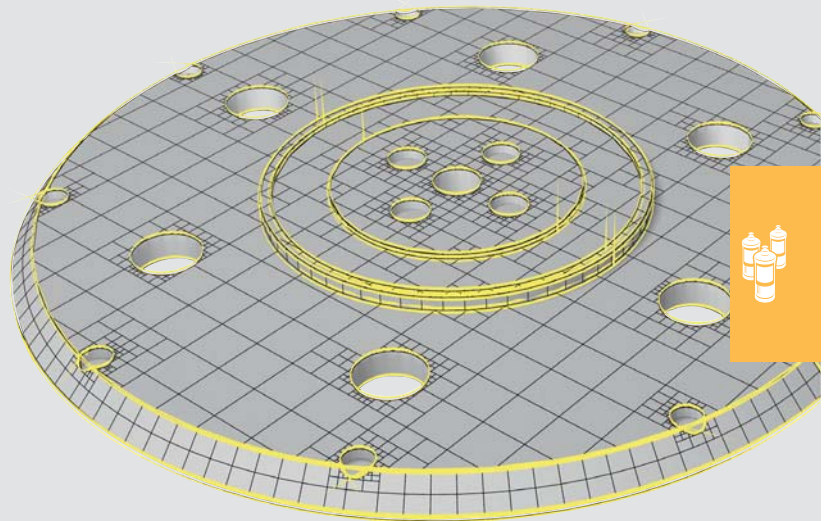



## Polisaj tabanları

	Boyut	Siparis no.	Ambalaj İçerik (Adet)	Ambalaj Fiyatı (€)
	<b>ø 75 mm</b> Tip: yumuşak siafast pıtrak tutturma sistemi Tabla: M14 Polisaj ve kuzu yünü diskler için taban	F 03E 006 7L1	1	10,00
	<b>ø 125 mm</b> Tip: yumuşak siafast pıtrak tutturma sistemi Tabla: M14 Polisaj ve kuzu yünü diskler için taban	F 03E 006 7L3	1	12,00
	<b>ø 150 mm</b> Tip: yumuşak siafast pıtrak tutturma sistemi Tabla: M14 Polisaj ve kuzu yünü diskler için taban	F 03E 006 7KK	1	13,00







## Polisaj aksesuarları

siachrome	Boyut	Siparis no.	Ambalaj İçerik (Adet)	Ambalaj Fiyatı (€)
	<b>Polisaj diski, sarı</b> ø 85 mm Tip: sert siachrome polisaj sistemi Cılların polisajı ve eski cılların üzerine polisaj için polisaj diski Bilgi: S. 41 Teknoloji: siafast S. 42	F 03E 006 57G	5	20,00
	<b>Polisaj diski, sarı</b> ø 145 mm Tip: sert siachrome polisaj sistemi Cılların polisajı ve eski cılların üzerine polisaj için polisaj diski Bilgi: S. 41 Teknoloji: siafast S. 42	F 03E 006 57F	2	13,00
	<b>Polisaj diski</b> ø 170 mm Tip: sert siachrome polisaj sistemi Cılların polisajı ve eski cılların üzerine polisaj için polisaj diski Bilgi: S. 41 Teknoloji: siafast S. 42	F 03E 002 L5E	1	7,00
	<b>Siyah polisaj diski</b> ø 85 mm Tip: yumuşak siachrome polisaj sistemi Hologramları gidermek veya koruma katmanı için polisaj diski Bilgi: S. 41 Teknoloji: siafast S. 42	F 03E 006 57J	5	16,00
	<b>Siyah polisaj diski</b> ø 145 mm Tip: yumuşak siachrome polisaj sistemi Hologramları gidermek veya koruma katmanı için polisaj diski Bilgi: S. 41 Teknoloji: siafast S. 42	F 03E 006 57K	2	11,00
	<b>Polisaj diski</b> ø 170 mm Tip: ekstra yumuşak siachrome polisaj sistemi Hologramları gidermek veya koruma katmanı için polisaj diski Bilgi: S. 41 Teknoloji: siafast S. 42	F 03E 002 L5G	1	8,00
	<b>Polisaj diski</b> ø 170 mm Tip: yumuşak Hologramları gidermek veya koruma katmanı için polisaj diski Bilgi: S. 41 Teknoloji: siafast S. 42	F 03E 002 L5D	1	8,00
	<b>Kuzu yünü pad</b> ø 85 mm Tip: siachrome polisaj sistemi Cılların polisajı ve eski cılların üzerine polisaj için kuzu yünü disk Bilgi: S. 41 Teknoloji: siafast S. 42	F 03E 006 57H	5	16,00
	<b>Kuzu yünü pad</b> ø 135 mm Tip: siachrome polisaj sistemi Cılların polisajı ve eski cılların üzerine polisaj için kuzu yünü disk Bilgi: S. 41 Teknoloji: siafast S. 42	F 03E 004 ZV2	2	13,00



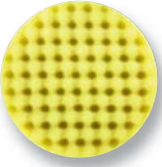

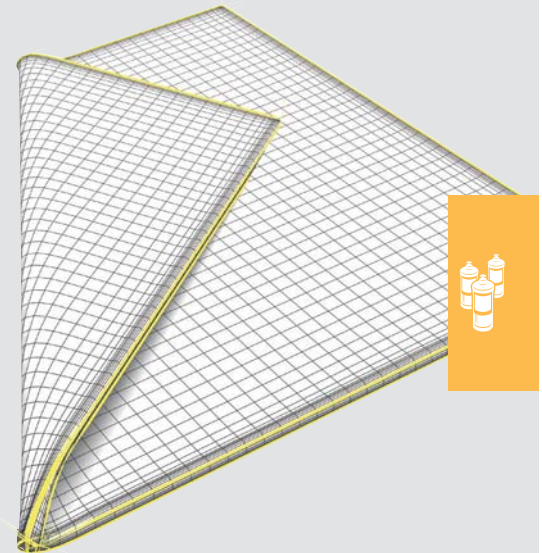

## Polisaj aksesuarları

siachrome	Boyut	Siparis no.	Ambalaj İçerik (Adet)	Ambalaj Fiyatı (€)
	<b>Kuzu yünü pad</b> ø 170 mm Tip: siachrome polisaj sistemi Cilaların polisajı ve eski cilaların üzerine polisaj için kuzu yünü disk Bilgi: S. 41 Teknoloji: siafast S. 42	F 03E 002 L5K	1	8,00
	<b>Mikro fiber bez</b> Tip: siachrome polisaj sistemi Yüzeyleri temizlemek için mikro fiber bez Bilgi: S. 41	F 03E 002 F21	3	12,00
	<b>Birinci sınıf bez</b> Tip: siachrome polisaj sistemi Birinci sınıf bez, cilalı yüzeylerde koruyucu bir temizlik sağlar Bilgi: S. 41	F 03E 005 556	1	6,00
	Boyut	Siparis no.	Ambalaj İçerik (Adet)	Ambalaj Fiyatı (€)
	<b>Polisaj diski, sarı</b> ø 203 mm Teknoloji: siafast S. 42	F 03E 005 N2V	2	20,00
	<b>Siyah polisaj diski</b> ø 203 mm Teknoloji: siafast S. 42	F 03E 005 N2U	2	19,00





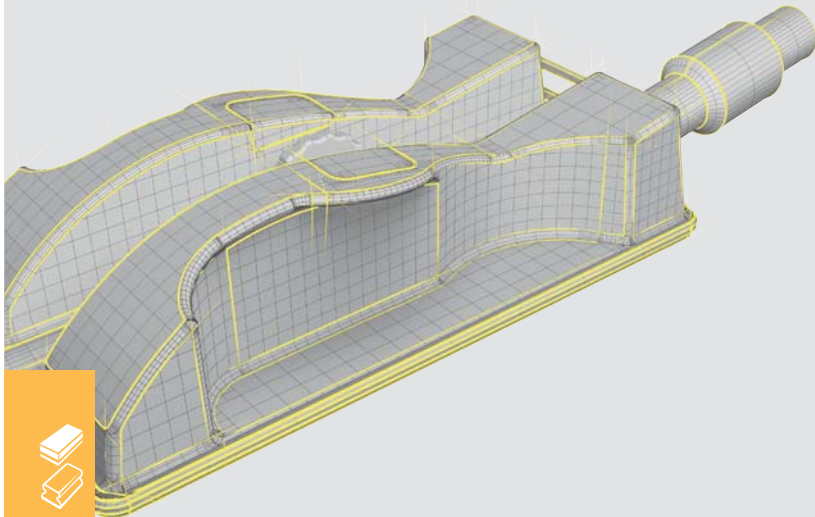

## El Takozları



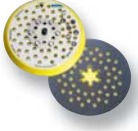
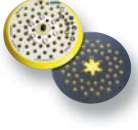

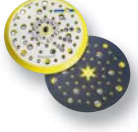
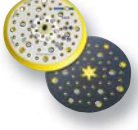

El takozu esnek	Boyut	Siparis no.	Ambalaj İçerik (Adet)	Ambalaj Fiyatı (€)
	<b>Esnek el takozu, 49 delik</b> 115 x 230 mm Tip: siafast pıtrak tutturma sistemi	F 03E 004 K0S	1	28,00
	Bilgi: S. 40			
El takozu standart	Boyut	Siparis no.	Ambalaj İçerik (Adet)	Ambalaj Fiyatı (€)
	<b>El takozu, 68 delik</b> 70 x 400 mm Tip: siafast pıtrak tutturma sistemi	F 03E 004 K0P	1	35,00
	Bilgi: S. 40			
	<b>El takozu, 49 delik</b> 115 x 230 mm Tip: siafast pıtrak tutturma sistemi	F 03E 004 K0R	1	22,00
	Bilgi: S. 40			
	Boyut	Siparis no.	Ambalaj İçerik (Adet)	Ambalaj Fiyatı (€)
	<b>Emme hortumu</b> 4000 mm ø 25 mm Yarı çap ( küçük): 21 mm Elle zımparalama takozları için optimum toz emişi sağlayan emme hortumu	F 03E 004 F2Y	1	14,00



## Havalı orbital zımpara makinaları için tabanlar



	Boyut	Siparis no.	Ambalaj İçerik (Adet)	Ambalaj Fiyatı (€)
	<b>ø 125 mm</b> 54 delik Tip: yumuşak siafast pıtrak tutturma sistemi Tabla: 5/16 siafast diskleri için taban	F 03E 005 30Z	1	6,00
	<b>ø 125 mm</b> 54 delik Tip: sert siafast pıtrak tutturma sistemi Kuru zımparalama Tabla: 5/16 siafast diskleri için taban	F 03E 005 310	1	6,00
	<b>ø 150 mm</b> 103 delik Tip: ekstra yumuşak siafast pıtrak tutturma sistemi Tabla: 5/16; M8 Çok delikli ve ağ benzeri siafast zımpara diskleri için taban	F 03E 003 E0F	1	25,00
	<b>ø 150 mm</b> 103 delik Tip: yumuşak siafast pıtrak tutturma sistemi Tabla: 5/16; M8 Çok delikli ve ağ benzeri siafast zımpara diskleri için taban	F 03E 004 G5R	1	25,00
	<b>ø 150 mm</b> 103 delik Tip: sert siafast pıtrak tutturma sistemi Tabla: 5/16; M8 Çok delikli ve ağ benzeri siafast zımpara diskleri için taban	F 03E 003 E0E	1	25,00
	<b>ø 150 mm</b> 54 delik Tip: yumuşak siafast pıtrak tutturma sistemi Tabla: 5/16 siafast diskleri için taban	F 03E 005 315	1	8,00
	<b>ø 150 mm</b> 54 delik Tip: sert siafast pıtrak tutturma sistemi Tabla: 5/16 siafast diskleri için taban	F 03E 005 316	1	8,00

Taşıma makinaları için tabanlar



	Boyut	Siparis no.	Ambalaj İçerik (Adet)	Ambalaj Fiyatı (€)
	<b>ø 115 mm</b> Tip: sert Tabla: M14 Fiber diskler için destek tabanı	F 03E 004 F16	1	7,00
	<b>ø 125 mm</b> Tip: sert Tabla: M14 Fiber diskler için destek tabanı	F 03E 004 F15	1	8,00
	<b>ø 180 mm</b> Tip: sert Tabla: M14 Fiber diskler için destek tabanı	F 03E 004 F14	1	10,00
	<b>ø 115 mm</b> Tip: sert Tabla: M14 P50 kuma kadar fiber diskler için Turbo taban	F 03E 003 DH1	2	15,00
	<b>ø 125 mm</b> Tip: sert Tabla: M14 P50 kuma kadar fiber diskler için Turbo taban	F 03E 003 DH2	1	9,00
	<b>ø 180 mm</b> Tip: sert Tabla: M14 P50 kuma kadar fiber diskler için Turbo taban	F 03E 003 DH3	1	12,00
	<b>ø 115 mm</b> Tip: ekstra sert Tabla: M14 <b>Turbo Pad - II</b>	F 03E 007 2UD	1	9,00
	<b>ø 180 mm</b> Tip: ekstra sert Tabla: M14 <b>Turbo Pad - II</b>	F 03E 007 2UG	1	16,00
	<b>ø 115 mm</b> Tip: sert Tabla: M14 scm diskler için taban	F 03E 006 7KD	1	10,00



## Taşlama makinaları için tabanlar



	Boyut	Siparis no.	Ambalaj İçerik (Adet)	Ambalaj Fiyatı (€)
	<b>ø 180 mm</b> Tip: sert Tabla: M14 scm diskler için taban	F 03E 006 7KE	1	16,00
	<b>ø 115 mm</b> Tip: yumuşak siafast pıtrak tutturma sistemi Tabla: M14 siafast diskleri için taban	F 03E 006 7K0	1	7,00
	<b>ø 115 mm</b> Tip: orta sert siafast pıtrak tutturma sistemi Tabla: M14 siafast diskleri için taban	F 03E 006 7K1	1	7,00
	<b>ø 125 mm</b> Tip: orta sert siafast pıtrak tutturma sistemi Tabla: M14 siafast diskleri için taban	F 03E 006 7K2	1	7,00
	<b>ø 150 mm</b> Tip: orta sert siafast pıtrak tutturma sistemi Tabla: M14 siafast diskleri için taban	F 03E 006 7K3	1	9,00
	<b>ø 180 mm</b> Tip: orta sert siafast pıtrak tutturma sistemi Tabla: M14 siafast diskleri için taban	F 03E 006 7K4	1	13,00

## Taşıma makinaları için tabanlar

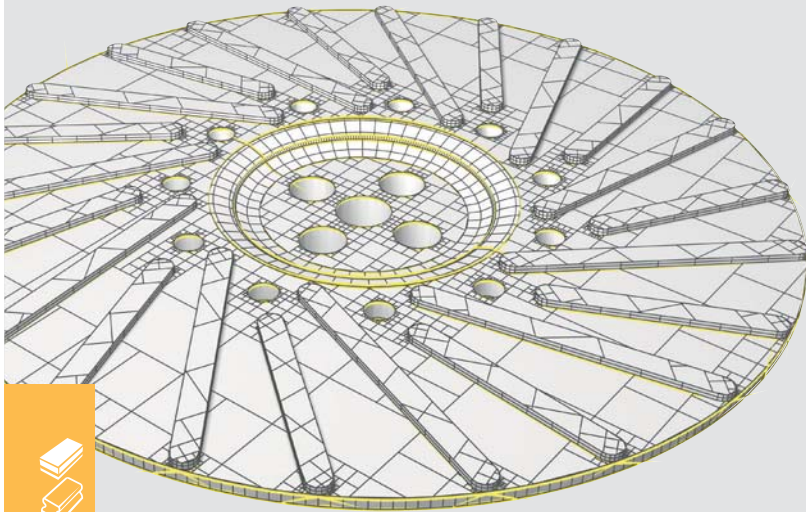
	Boyut	Siparis no.	Ambalaj İçerik (Adet)	Ambalaj Fiyatı (€)
	<b>ø 115 mm</b> Mil: 22 mm Tabla: M14 scm diskler için taban	F 03E 006 7L5	1	11,00
	<b>ø 125 mm</b> Mil: 22 mm Tabla: M14 scm diskler için taban	F 03E 006 7L6	1	13,00
	<b>ø 180 mm</b> Mil: 22 mm Tabla: M14 scm diskler için taban	F 03E 006 7L7	1	19,00













## Ara tabanlar

	Boyut	Siparis no.	Ambalaj İçerik (Adet)	Ambalaj Fiyatı (€)
	<b>Koruyucu sünger disk</b> ø 145 mm Deliksiz Tip: siafast pıtrak tutturma sistemi	F 03E 006 7KW	2	12,00
	<b>Micro klett</b> ø 147 mm Kalınlık: 1 mm 33 delik Tip: siafast pıtrak tutturma sistemi Teknoloji: siafast S. 42 Makine: Festool	F 03E 005 UG4	2	11,00
	<b>Ara sünger disk</b> ø 150 mm Kalınlık: 10 mm 103 delik Tip: siafast pıtrak tutturma sistemi Kuru zımparalama Çok delikli ve ağ benzeri zımpara diskleri için basıncı dengeleyen sünger ara taban	F 03E 003 5S5	2	12,00
	<b>Micro klett</b> ø 150 mm Kalınlık: 1 mm 103 delik Tip: siafast pıtrak tutturma sistemi Kuru zımparalama Çok delikli ve ağ benzeri zımpara diskleri için basıncı dengeleyen sünger ara taban	F 03E 006 5K9	2	11,00
	<b>Ara sünger disk</b> ø 150 mm Kalınlık: 5 mm 103 delik Tip: siafast pıtrak tutturma sistemi Kuru zımparalama Çok delikli ve ağ benzeri zımpara diskleri için basıncı dengeleyen sünger ara taban	F 03E 005 UG6	2	12,00



**Kullanım alanları ikonları**

	Bant zımpara		Elle zımparalama		Kros bant zımpara		Silindirik zımparalama
	Delta zımpara		Geniş bant zımparalama		Mini taşlama makinesi		Taşlama makinesi
	Dilli taşlayıcı		Geniş bant, kontakt bant zımparalama		Pnömatik vals zımparalama		Titreşimli zımpara
	Düz bant zımpara		Halka zımpara		Profil bant zımpara		Uzun bant zımpara
	Düz zımparalayıcı		Kenar bandı zımparalama		Profiller için elle zımparalama		Zımparalama blokları elle zımparalama
	Eksantrik, Rotasyon zımpara makinesi		Kenarlar için elle zımparalama		Rulolar		
	El kayışlı taşlama		Kontakt genişbant zımparalama makinesi		Sabit diskli zımparalama		

**FEPA uyarınca güvenlik koşulları**

	Güvenlik tavsiyesine dikkat ediniz		Sadece taban ile kullanılması gerekiyor
	Koruma gözlüğü kullanınız		Taşlama makine için uygun değil
	Kulaklık / kulak tıkacı kullanınız		Islak zımparalama için uygun değil
	Eldiven kullanınız		Dik zımparalama için uygun değil
	Toz maskesi kullanınız		Hasar var ise kullanmayınız

**Diğer güvenlik koşulları**

	Yüz koruma maskesi kullanınız
	Güvenlik önlüğü kullanınız